



Touareg





Turinys

Kainos	3	Kėbulo spalvų pasiūla	24
Bazinė įranga	4	Techniniai duomenys	25
Išorės įranga			
Vidaus įranga			
Saugumo įranga			
Funkcionalumas ir kita įranga			
Akumuliatorius ir įkrovimas			
Papildoma įranga	12	Touareg priedai	28
Ratlankiai ir padangos		Vairuok saugiai su draudimu!	
Saugumo įranga			
Apšvietimas			
Vairai			
Garso ir navigacijos sistemos bei multimedijos sistemos			
Klimatizavimo įranga			
Interjero apdaila ir sėdynės			
Dekoratyviniai intarpai			
Funkcionalumas ir kita įranga			
Važiuklė			
Parkavimo asistavimo sistemos			
R line			
Garantija			
		Matmenys	35

Touareg

Kainos

Benzininiai varikliai

Variklis	Transmisija	Galia kW / AG	Išpildymas	Kaina EUR su PVM
3.0 V6 TFSI	4Motion 8AUT	250 / 340	Elegance	76 078
3.0 V6 TFSI	4Motion 8AUT	250 / 340	R-Line	80 453

Plug-In Hybrid

Variklis	Transmisija	Galia kW / AG	Išpildymas	Kaina EUR su PVM
3.0 V6 eHybrid	4Motion 8AUT	280 / 381	Elegance	81 670
3.0 V6 eHybrid	4Motion 8AUT	340 / 462	R	95 212

Dyzeliniai varikliai

Variklis	Transmisija	Galia kW / AG	Išpildymas	Kaina EUR su PVM
3.0 V6 TDI SCR	4Motion 8AUT	170 / 230	Basis	69 065
3.0 V6 TDI SCR	4Motion 8AUT	170 / 230	Elegance	73 794
3.0 V6 TDI SCR	4Motion 8AUT	210 / 286	Elegance	79 441
3.0 V6 TDI SCR	4Motion 8AUT	170 / 230	R-Line	78 170
3.0 V6 TDI SCR	4Motion 8AUT	210 / 286	R-Line	83 817

TDI	Turbodyzelinis tiesioginio įpurškimo variklis
TFSI	Benzininis tiesioginio įpurškimo variklis
Plug-In Hybrid	Plug-in įkraunama hibridinė sistema
4Motion	„4Motion“ visų ratų pavara
SCR	Selektyvioji katalizinė redukcija – pažangioji išmetamųjų teršalų valdymo sistema
AUT	Automatinė pavarų dėžė

Atkreipkite dėmesį:

- Nurodytos kainos, papildomos įrangos komplektacija bei diapazonas yra tik informacinio pobūdžio ir gali būti keičiami be išankstinio informavimo.
- Aktualiausia informaciją galite gauti pas visus Volkswagen atstovus ir partnerius Lietuvoje.
- Papildomos įrangos kainos galioja tik pateikus bazinio modelio kainininką.
- Nurodytos kainos neapima registracijos mokesčio, priimto Lietuvos Respublikos motorinių transporto priemonių registracijos mokesčio įstatyme 2019 m. gruodžio 17 d. Nr. XIII-2690 ir įsigaliojusio nuo 2020 m. liepos 1 d.
- Kainininkas išleistas 28.03.2022. Visi ankstesni konkretaus modelio kainininkai laikomi netekę galios.

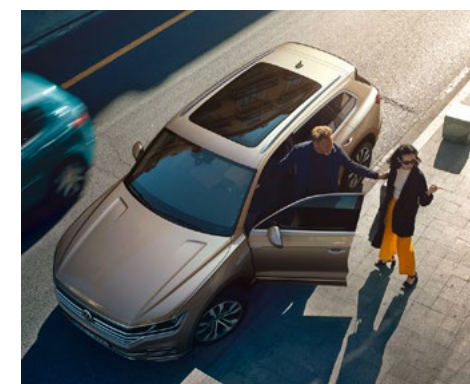





5metų
Garantija
arba 100 000 km

8metai
eHybrid
arba 160 000 km
garantija akumulatoriui

Touareg

Bazinė įranga

Išorės įranga

		Basis	Elegance	R-Line	R
4 lengvojo lydinio ratlankiai "Cascade" 8J x 18, padangos 235/65 R18		●			
4 lengvojo lydinio ratlankiai "Tirano" 8.5J x 19, PIRELLI padangos 255/55 R19, <i>tik su eHybrid varikliu</i>			●		
4 lengvojo lydinio ratlankiai "Concordia" 8J x 18, padangos 235/65 R18			●		
4 lengvojo lydinio ratlankiai "Sebring" 8.5J x 19, padangos 255/55 R19				●	
4 lengvojo lydinio ratlankiai "Braga" 9J x 20, PIRELLI padangos 285/45 R20					●
Priekiniai šviesos diodų žibintai su atskiromis šviesos diodų dienos važiavimo šviesomis		●	●	●	
Galiniai šviesos diodų žibintai		●	●	●	
Šviesos blogoms oro sąlygoms		●	●	●	●

Touareg

Bazinė įranga



	Basis	Elegance	R-Line	R
Apšvietimo paketas "Premium"				
- Priekiniai matriciniai šviesos diodų žibintai su dinaminėmis važiavimo posūkiuose šviesomis, šviesos diodų dienos važiavimo šviesos				
- Tamsinti galiniai šviesos diodų žibintai su dinaminėmis posūkių šviesomis				●
- Praplėstas tolimųjų šviesų valdymas "Dynamic Light Assist"				
- Priekinių žibintų apiplovimo sistema				
Juodos spalvos stogo bėgeliai	●			
Sidabrinės spalvos anoduoti stogo bėgeliai		●	●	
Juodos spalvos šoninių langų apdaila	●			●
Chromuotos juostos prie šoninių langų		●	●	
Chromuota bamperių ir radiatoriaus grotelių apdaila		●		
Juodos spalvos išorinių galinio vaizdo veidrodžių korpusai				●
Juodos spalvos radiatoriaus grotelės				●
"R-Line" dizaino bamperiai			●	
"R" dizaino bamperiai				●
Galinių dujų išmetimo vamzdžių apdaila		●	●	●

Bazinė įranga

Vidaus įranga

	Basis	Elegance	R-Line	R
Medžiaginiai sėdynių apmušalai	●			
Bazinių sėdynių apmušalai iš odos "Vienna"		●		
- Sėdynių apmušalai ir vidurinio ranktūrio apdaila iš odos "Vienna", durų apmušimų ir šoninių apmušimų apdaila iš dirbtinės odos				
- Šildomos priekinės sėdynės, automatiškai šildomi priekinio stiklo apiplovimo purkštukai				
- Priekinių sėdynių juosmens atramos reguliavimas, vidurinis ranktūris gale				
Odos paketas "Vienna" su "ergoComfort" priekinėmis sėdynėmis, skirtas "R-Line"			●	
- Intarpai ir sėdynių šonai iš odos "Vienna", su "R-Line" logotipais ant priekinių sėdynių				
- Šildomos priekinės sėdynės, automatiškai šildomi priekinio stiklo apiplovimo purkštukai				
- Pneumatinis priekinių sėdynių juosmens atramos reguliavimas, vidurinis ranktūris gale				
- Optimizuoto saugumo priekinės galvos atramos				
Odos paketas "Vienna" su "ergoComfort" priekinėmis sėdynėmis, skirtas "R"				●
- Intarpai ir sėdynių šonai iš odos "Vienna", su "R" logotipais ant priekinių sėdynių				
- Šildomos priekinės sėdynės, automatiškai šildomi priekinio stiklo apiplovimo purkštukai				
- Pneumatinis priekinių sėdynių juosmens atramos reguliavimas, vidurinis ranktūris gale				
- Optimizuoto saugumo priekinės galvos atramos				
Priekinis vidurinis ranktūris	●	●	●	●
Priekinių sėdynių aukščio reguliavimas	●	●		
Elektra nustatomos priekinės sėdynės			●	●
Dekoratyviniai intarpai "Cortina Silver matte"	●			
Dekoratyviniai intarpai iš aliuminio		●		
Dekoratyviniai intarpai iš aliuminio "Silver Wave"			●	●
Juodos matinės spalvos vidurinė konsolė	●	●		

Touareg

Bazinė įranga



	Basis	Elegance	R-Line	R
Blizgia juoda spalva nudažyta vidurinė konsolė, <i>tik su eHybrid varikliu</i>		●		
Blizgia juoda spalva nudažyta vidurinė konsolė			●	●
Papildomas interjero apšvietimas		●	●	
Vidaus aplinkos paketas (daugiaspalvis)				●
Apsauginės slenksčių juostos su metaliniais intarpais		●		
Apsauginės slenksčių juostos			●	
Apsauginės slenksčių juostos su R logotipas				●
Pedalai iš pašiaušto nerūdijančio plieno			●	●
Juodos spalvos lubų apmušimas			●	●
Oda aptrauktas daugiafunkcis vairas su pavarų perjungimo galimybe	●	●		
Oda aptrauktas šildomas daugiafunkcis vairas su pavarų perjungimo galimybe			●	●
Tekstiliniai kilimėliai priekyje ir gale	●	●	●	●
Apsauginė pakrovimo krašto juosta iš plastiko	●			
Apsauginė pakrovimo krašto juosta iš nerūdijančio plieno		●	●	●
Lygios bagažinės grindys	●	●	●	●

Touareg

Bazinė įranga



Saugumo įranga

	Basis	Elegance	R-Line	R
Signalizacijos sistema su automobilio vidaus apsauga, autonominė sirena ir apsauga nuo nutempimo	●	●	●	●
Priekinės oro pagalvės su priekinio keleivio oro pagalvės deaktivavimu	●	●	●	●
Galvos oro pagalvių sistema priekiniams ir galiniams keleiviams, šoninės oro pagalvės priekyje	●	●	●	●
Variklio užvedimo sistema "Keyless Go" be SAFELock	●	●	●	●
"Rest Assist" (vairuotojo nuovargio atpažinimas)	●	●	●	●
Eismo juostos išlaikymo asistentas "Lane Assist"	●	●	●	●
Įspėjimo dėl galimo priekinio susidūrimo sistema "Front Assist"	●	●	●	●
Pėsčiųjų atpažinimo sistema, aktyvus variklio skyriaus dangtis	●	●	●	●
ISOFIX tvirtinimo taškai 2 vaikiškoms kėdutėms galinėje vientisoje sėdynėje	●	●	●	●
Elektromechaninis stovėjimo stabdys su "Auto-Hold" funkcija	●	●	●	●
Elektroninis variklio garsas, tik su eHybrid varikliu		●		●
Slėgio padangose kontrolės sistema (netiesioginis matavimas)	●	●	●	●
12 voltų kompresorius, įrankių komplektas	●	●	●	●

Bazinė įranga

Funkcionalumas ir kita įranga

	Basis	Elegance	R-Line	R
Šilumą izoliuojantis priekinis stiklas	●	●	●	●
Šoniniai langai ir galinis langas su žalsvais šilumą izoliuojančiais stiklais	●	●	●	●
Oro kondicionierius "Air Care Climatronic" su 2 zonų klimatizavimu	●	●	●	
Oro kondicionierius "Air Care Climatronic" su 4 zonų klimatizavimu ir valdymo elementais gale, <i>tik su eHybrid varikliu</i>		●		●
Panoraminiis pakeliamas ir stumdomas stoglangis su panoraminiu stoglangiu gale, <i>tik su eHybrid varikliu</i>		●		●
Žiemos paketas				
- Šildomos priekinės sėdynės	●	●	●	●
- Automatiškai šildomi priekinio stiklo apiplovimo purkštukai				
Automatinis atstumo reguliavimas ACC su "stop & go" funkcija	●	●	●	●
Važiavimo profilio pasirinkimas	●	●	●	●
Apšvietimo ir matomumo paketas				
- Dvigubi skydeliai nuo saulės su apšviečiamais makiažiniais veidrodžiais	●	●	●	●
- Elektra nustatomi, prilenkiami ir šildomi išoriniai veidrodžiai, automatiškai tamsėjantis kairėje, nuleidimo funkcija dešinėje				
- Atskiros dienos važiavimo šviesos su automatinio priekinių žibintų valdymu ir automatine "Coming Home" funkcija				
Parkavimo atstumo kontrolė - įspėjamieji signalai kliūčių priekyje ir gale atveju	●	●	●	●
Navigacijos sistema „Discover Pro“, įskaitant „Streaming & Internet“ paslaugą	●	●	●	
Skaitmeninio radijo transliacijos priėmimas DAB+	●	●	●	●
Paruošimas "Guide & Inform" ir "Security & Service"	●	●	●	●
Dinaminis kelio ženklų atpažinimas	●	●	●	●
"Bluetooth" mobiliojo telefono sąsaja	●	●	●	●
USB-C jungtys	●	●	●	●

Touareg

Bazinė įranga



	Basis	Elegance	R-Line	R
8 garsiakalbiai	●	●	●	●
Daugiafunkcė indikacija / kelionių kompiuteris (7"), ne eHybrid modeliams	●	●	●	
Virtuali vairuotojo informacinė sistema "Innovision Cockpit"				
- Navigacijos sistema "Discover Premium" su 15" ekranu				
- Daugiaspalvis prietaisų skydelis "Volkswagen Digital Cockpit" su informacinių profilių pasirinkimo galimybe				
- Mobiliojo telefono sąsaja "Business" su induktyvaus įkrovimo funkcija		●		●
- "App-Connect" ir "Volkswagen Media Control"				
- Elektroninė sąsaja, skirta išorinės įrangos prijungimui, USB lizdai				
<i>tik su eHybrid varikliu</i>				
Elektra atidaromas ir uždaromas bagažinės dangtis	●	●	●	●
"Start-stop" sistema su stabdymo energijos rekuperacija, ne eHybrid modeliams	●	●	●	
Hibridinė pavaros sistema eHybrid, <i>tik su eHybrid varikliu</i>		●		●
90 litrų talpos degalų bakas	●	●	●	
76 litrų talpos degalų bakas, <i>tik su eHybrid varikliu</i>		●		●

Touareg

Bazinė įranga



Akumulatorius ir įkrovimas







	Basis	Elegance	R-Line	R
Ličio jonų akumulatorius (13,0 kWh), <i>tik su eHybrid varikliu</i>		●		●
Automobilio įkrovimo lizdas (AC), <i>tik su eHybrid varikliu</i>		●		●
Kabelis įkrovimo kintamąja srove stotelei ir įkrovimo kabelis namų ūkio elektros tinklo kištukiniams lizdams, <i>tik su eHybrid varikliu</i>		●		●
5 metų iki 100 000 km ridos garantija (pirmieji du metai be ridos apribojimo)	●	●	●	●
8 metų iki 160 000 km ridosgarantija aukštos įtampos akumulatoriui, <i>tik su eHybrid varikliu</i>		●		●
Automobilio literatūra	●	●	●	

5 metų
Garantija
arba 100 000 km







8 metai
eHybrid
arba 160 000 km
garantija akumulatoriui

Papildoma įranga

Ratlankiai ir padangos

		Kodas	Basis	Elegance	R-Line	R	Kaina EUR įskaitant PVM	
"Osorno" 8J x 19 - Lengvojo lydinio ratlankiai 8J x 19 - Padangos 255/55 R19 <i>ne su eHybrid varikliais</i>		PJB	<input type="radio"/>				875	
				<input type="radio"/>				622
"Tirano" 8.5J x 19 - Lengvojo lydinio ratlankiai 8.5J x 19 - Padangos 255/55 R19 <i>ne su eHybrid varikliais</i>		PJC	<input type="radio"/>				1 135	
				<input type="radio"/>				880
"Esperance" 8.5J x 19 - Lengvojo lydinio ratlankiai 8.5J x 19 - Padangos 255/55 R19 <i>tik su eHybrid varikliu</i>		PJE	<input type="radio"/>				1 135	
				<input type="radio"/>				880
					<input type="radio"/>			0
"Montero" 9J x 20 - Lengvojo lydinio ratlankiai 9J x 20 - Padangos 285/45 R20 <i>tik su eHybrid varikliu</i>		PJF	<input type="radio"/>				2 007	
				<input type="radio"/>				1 752
					<input type="radio"/>			872
"Sebring" 8.5J x 19, Volkswagen R - Lengvojo lydinio ratlankiai 8.5J x 19 - Padangos 255/55 R19		PJD	<input type="radio"/>				1 389	
						<input checked="" type="radio"/>		1 136
"Nevada" 9J x 20, Volkswagen R - Lengvojo lydinio ratlankiai 9J x 20 - Padangos 285/45 R20 <i>tik su eHybrid varikliu</i>		PJ1/PJ2	<input type="radio"/>				2 264	
				<input type="radio"/>				2 010
					<input type="radio"/>			875
					<input type="radio"/>			1 129
"Braga" 9J x 20, Volkswagen R - Lengvojo lydinio ratlankiai 9J x 20 - Padangos 285/45 R20 <i>ne su eHybrid varikliais</i>		PJ4	<input type="radio"/>				2 264	
				<input type="radio"/>				2 010
					<input type="radio"/>			875
							<input type="radio"/>	0

Papildoma įranga

		Kodas	Basis	Elegance	R-Line	R	Kaina EUR įskaitant PVM	
"Braga" 9J x 20, Dimond turned, Volkswagen R - Lengvojo lydinio ratlankiai 9J x 20 - Padangos 285/45 R20 <i>tik su eHybrid varikliu</i>		PJ3	○				2 264	
				○				2 010
						○	●	875
"Aero Rad" R20 - Lengvojo lydinio ratlankiai 9J x 20 - Padangos 285/45 R20 <i>tik su eHybrid varikliu</i>		PJL		○			872	
						○	●	0
"Suzuka" 9,5J x 21, Volkswagen R - Lengvojo lydinio ratlankiai 9,5J x 21 - Padangos 285/40 R21 <i>tik su eHybrid varikliu</i> <i>tik su PSA, PSL arba PSP</i>		PJ5		○			2 883	
					○			1 747
						○		2 005
"Suzuka" 9,5J x 21, Volkswagen R, juodos spalvos - Lengvojo lydinio ratlankiai 9,5J x 21 - Padangos 285/40 R21 <i>tik su eHybrid varikliu</i> <i>tik su PSA, PSL arba PSP</i>		PJ6		○			2 883	
					○			1 747
"Estoril" 9,5J x 22, Volkswagen R, juodos spalvos - Lengvojo lydinio ratlankiai 9,5J x 22 - Padangos su mažu pasipriešinimu riedėjimui 285/35 R22 <i>tik su PSL</i>		PJ7		○			2 005	
						○		872
"Estoril" 9,5J x 22, Volkswagen R - Lengvojo lydinio ratlankiai 9,5J x 22 - Padangos su mažu pasipriešinimu riedėjimui 285/35 R22 <i>tik su PSL</i>		PJ9				○	1 805	
Vietą taupantis atsarginis ratas <i>ne su eHybrid varikliais</i>		1G1	○	○	○		344	
Slėgio padangose kontrolės sistema (tiesioginis matavimas)		7K3	○	○	○	○	206	

Touareg

Papildoma įranga



Saugumo įranga

	Kodas	Basis	Elegance	R-Line	R	Kaina EUR įskaitant PVM
Saugos paketas - Priekinės oro pagalvės su priekinio keleivio oro pagalvės deaktivavimu, įskaitant vairuotojo kelių oro pagalvę - Šoninės oro pagalvės galinėse sėdynėse, šoninės oro pagalvės priekyje ir galvos oro pagalvės <i>tik su oda aptrauktomis sėdynėmis</i>	PAA	○	○	○	○	622
Eismo juostos asistentų paketas - Persirikiavimo į kitą eismo juostą asistentas "Side Assist" ir išvažiavimo iš stovėjimo vietos asistentas <i>tik su WB2/WB3 ir WLB/WLC</i>	PF5	○	○	○		646
Naktinio matymo sistema <i>tik su 8X1</i>	9R1	○	○	○	○	1 873
Asistavimo vairuotojui sistemų paketas "Plus" - Skersinio eismo stebėjimo asistentas priekyje - Važiavimo spūstyje asistentas - Persirikiavimo į kitą eismo juostą asistentas "Side Assist" ir išvažiavimo iš stovėjimo vietos asistentas - Eismo juostos išlaikymo sistema su pusiau automatinio automobilio valdymu mediciniškai kritinėje situacijoje ir važiavimo spūstyje asistentu - Prevencinė automobilyje esančių žmonių apsaugos sistema (Pre-Crash 360°) - Tritaškiai saugos diržai priekyje su rankiniu būdu reguliuojamu aukščiu <i>tik su WB2/WB3 ir WLB/WLC</i>	PF8	○	○	○	○	1 203

Papildoma įranga



Važiavimo spūstyje asistentas gali išlaikyti automobilyje tinkamoje trajektorijoje, taip pat valdydamas akceleratorių ir stabdžius.



Skersinio eismo priekyje stebėjimo asistentas stebi automobilio priekyje vykstantį eismą. Jis padeda vairuotojui, jam išvažiuojant į blogai apžvelgiamą kelią arba įvažiuojant į sudėtingą sankryžą, įspėdamas apie iš šono artėjančias prie automobilio transporto priemones.



Prevencinė automobilyje esančių žmonių apsaugos sistema apsaugo Jus iš visų pusių. Kai sistema atpažįsta susidūrimo riziką, ji automatiškai apsaugo Jus, įtempdama priekinių sėdynių saugos diržus, nustatydamas sėdynių atlošus į stačią padėtį bei uždarydama langus ir stoglangį.



Persirikiavimo į kitą eismo juostą asistentas padeda išvengti eismo įvykių persirikiavimo į kitą eismo juostą metu. Jis stebi už automobilio vykstantį eismą ir padeda vairuotojui, jam lenkiant arba persirikiuojant į kitą eismo juostą, įspėdamas apie iš paskos artėjančias transporto priemones, esančias atpažinimo zonoje.

Apšvietimas

Tolimųjų šviesų valdymas "Light Assist"

Apšvietimo paketas "Premium"

- Priekiniai matriciniai šviesos diodų žibintai su dinaminėmis važiavimo posūkiuose šviesomis, šviesos diodų dienos važiavimo šviesos
- Galiniai šviesos diodų žibintai su dinaminėmis posūkių šviesomis
- Praplėstas tolimųjų šviesų valdymas "Dynamic Light Assist"
- Priekinių žibintų apilovimo sistema

Kodas	Basis	Elegance	R-Line	R	Kaina EUR įskaitant PVM
8G1	○	○	○		159
WXE	○	○	○	●	1 925

Vairai

Oda aptrauktas šildomas daugiafunkcis vairas su pavarų perjungimo galimybe

2FT	○	○	●	●	221
-----	---	---	---	---	-----

Touareg

Papildoma įranga



Garso ir navigacijos sistemos bei multimedijos sistemos

	Kodas	Basis	Elegance	R-Line	R	Kaina EUR įskaitant PVM
"Dynaudio" garso sistema <ul style="list-style-type: none">- 12 garsiakalbių- žemųjų dažnių garsiakalbis- 16 kanalų stiprintuvas- 730 W bendroji galia	9VV		○	○	○	1 638
"Volkswagen Media Control" ir "App-Connect" <i>bazinė įranga su eHybrid varikliais</i>	9WX	○	○	○	●	497
Prisijungimo galimybių paketas navigacijos sistemai "High" su "App-Connect" <ul style="list-style-type: none">- Mobiliojo telefono sąsaja "Business" su induktyvaus įkrovimo funkcija- "App Connect"- USB C <i>bazinė įranga su eHybrid varikliais</i>	WCS	○	○	○	●	709
Projekcinis ekranas	KS1	○	○	○	○	1 339
Virtuali vairuotojo informacinė sistema "Innovision Cockpit" <ul style="list-style-type: none">- Navigacijos sistema "Discover Premium" su 15" ekranu- Daugiaspalvis prietaisų skydelis "Volkswagen Digital Cockpit" su informacinių profilių pasirinkimo galimybe- Mobiliojo telefono sąsaja "Business" su induktyvaus įkrovimo funkcija- "App-Connect" ir "Volkswagen Media Control"- Elektroninė sąsaja, skirta išorinės įrangos prijungimui, USB lizdai- Blizgia juoda spalva nudažyta vidurinė konsolė <i>tik su YOZ</i> <i>bazinė įranga su eHybrid varikliais</i>	Z50	○	○	○	●	3 601

Touareg

Papildoma įranga



Klimatizavimo įranga

	Kodas	Basis	Elegance	R-Line	R	Kaina EUR įskaitant PVM
Degalus naudojantis autonominis šildymas ir vėdinimas su nuotoliniu valdymu ir laikmačiu <i>ne su eHybrid varikliais</i>	PHA	○	○	○		1 503
Panoramasis pakeliamas ir stumdomas stoglangis su panoraminiu stoglangiu gale <i>bazinė įranga su eHybrid varikliais</i>	3FU	○	○	○	●	1 542
Tamsinti galiniai šoniniai stiklai ir galinis stiklas	4KF	○	○	○	○	397
Šoniniai langai ir galinis langas iš daugiasluoksnio saugaus stiklo, tamsinti galiniai šoniniai stiklai ir galinis stiklas	VW5		○	○	○	1 122
Suvyniojamos apsauginės užuolaidos nuo saulės galinių durų langams	3Y4	○	○	○	○	217
Oro kondicionierius "Air Care Climatronic" su 4 zonų klimatizavimu ir valdymo elementais gale <i>bazinė įranga su eHybrid varikliais</i>	9AE	○	○	○	●	904
Daugiasluoksnis šildomas priekinis stiklas	4GR	○	○	○	○	478
Žiemos paketas su galinių šoninių sėdynių šildymu <i>tik su oda aptrauktomis sėdynėmis</i>	PW3	○	○	○	○	364

Touareg

Papildoma įranga



Interjero apdaila ir sėdynės

	Kodas	Basis	Elegance	R-Line	R	Kaina EUR įskaitant PVM
Priekinės sėdynės su aktyviu klimatizavimu <i>tik su WLB arba WLC</i>	4D3	○	○	○	○	790
Priekinių sėdynių vėdinimas ir masažo funkcija <i>tik su WLB arba WLC</i>	4D5	○	○	○	○	1 297
Elektra nustatomos priekinės sėdynės <i>tik su WLB arba WLC</i>	WB1	○	○			0
Bazinių sėdynių apmušalai iš odos "Vienna" - Sėdynių apmušalai ir vidurinio ranktūrio apdaila iš odos "Vienna", durų apmušimų ir šoninių apmušimų apdaila iš dirbtinės odos - Priekinių sėdynių juosmens atramos reguliavimas, vidurinis ranktūris gale <i>tik su PA1 arba PA2</i>	WLA	○	●			2 199
ergoComfort sėdynių apmušalai iš odos "Vienna" - Sėdynių apmušalai ir vidurinio ranktūrio apdaila iš odos "Vienna", durų apmušimų ir šoninių apmušimų apdaila iš dirbtinės odos - Nuotolinis galinės sėdynės atlošo atrakinimas - Pneumatinis priekinių sėdynių juosmens atramos reguliavimas, vidurinis ranktūris gale - Optimizuoto saugumo priekinės galvos atramos <i>tik su PA1 arba PA2, ir WB1 arba WB2/WB3</i>	WLB	○	○			3 640 1 440

Papildoma įranga

	Kodas	Basis	Elegance	R-Line	R	Kaina EUR įskaitant PVM
ergoComfort sėdynių apmušalai iš odos "Savona" - Sėdynių apmušalai ir vidurinio ranktūrio apdaila iš odos "Savona", durų apmušimų ir šoninių apmušimų apdaila iš odos - Nuotolinis galinės sėdynės atlošo atrakinimas - Pneumatinis priekinių sėdynių juosmens atramos reguliavimas, vidurinis ranktūris gale - Optimizuoto saugumo priekinės galvos atramos <i>tik su PA1 arba PA2, ir WB1 arba WB2/WB3</i>	WLC		○			2 220
ergoComfort sėdynių apmušalai iš odos "Puglia" - Sėdynių apmušalai ir vidurinio ranktūrio apdaila iš odos "Puglia", durų apmušimų ir šoninių apmušimų apdaila iš odos - Nuotolinis galinės sėdynės atlošo atrakinimas - Pneumatinis priekinių sėdynių juosmens atramos reguliavimas, vidurinis ranktūris gale - Optimizuoto saugumo priekinės galvos atramos <i>tik su PTD, 4D3 arba 4D5, PNT ir WB2 arba WB3</i>	WLP		○			2 816
Odos paketas "Savona" su "ergoComfort" priekinėmis sėdynėmis, skirtas "R-Line" - Intarpai ir sėdynių šonai iš odos "Savona", su "R-Line" logotipais ant priekinių sėdynių <i>tik su W05, ir WB1 arba WB2/WB3</i>	WLG			○		1 010
Odos paketas "Puglia" su "ergoComfort" priekinėmis sėdynėmis, skirtas "R" - Intarpai ir sėdynių šonai iš odos "Puglia", su "R" logotipais ant priekinių sėdynių <i>tik su PTD, 4D3 arba 4D5 ir WB2 arba WB3</i>	WLR				○	1 532

Touareg

Papildoma įranga



Dekoratyviniai intarpai

	Kodas	Basis	Elegance	R-Line	R	Kaina EUR įskaitant PVM
Vidaus aplinkos paketas (daugiaspalvis) <i>tik su ergoComfort sėdynėmis</i>	PA4/PA5		○	○	●	388
Apdailos medžiaga "Silver Birch" - Papildomas interjero apšvietimas - Dekoratyviniai intarpai "Silver Birch"	PA1	○				780
Dekoratyviniai intarpai "Silver Birch"	5TV	○	○			387
Apdailos medžiaga "Walnut" - Papildomas interjero apšvietimas - Dekoratyviniai intarpai "Walnut"	PA2	○				780
Dekoratyviniai intarpai "Walnut"	7TD	○				387

Funkcionalumas ir kita įranga

Be rakto naudojama užrakinimo ir užvedimo sistema "Keyless Access" su užrakinimo apsauga	4F2	○	○	○	○	1053
"Easy Open" paketas - Be rakto naudojama užrakinimo ir užvedimo sistema "Keyless Access" - "Easy Open" sensorinis bagažinės dangčio atidarymas ir bagažinės dangčio uždarymas elektra su nuotoliniu atrakinimu	PEV	○	○	○	○	891
Atminties paketas - Elektra valdomos priekinės sėdynės, kairioji sėdynė su atminties funkcija ir sėdimą paviršiaus polinkio reguliavimu - Elektra nustatomi, prilenkiami ir šildomi automatiškai tamsėjantys išoriniai veidrodžiai su atminties funkcija <i>tik su ergoComfort sėdynėmis</i>	WB2	○	○	○	○	155

Touareg

Papildoma įranga



	Kodas	Basis	Elegance	R-Line	R	Kaina EUR įskaitant PVM
Atminties paketas "Premium"	WB3	<input type="radio"/>	<input type="radio"/>	<input type="radio"/>	<input type="radio"/>	803
<ul style="list-style-type: none"> - Aukščio ir atstumo kryptimis elektra nustatoma vairo kolonėlė su atminties funkcija - Elektra nustatomos priekinės sėdynės, vairuotojo sėdynė su atminties funkcija ir išilginiu šlaunų atramos nustatymu - Elektra nustatomi, prilenkiami ir šildomi automatiškai tamsėjantys išoriniai veidrodžiai su atminties funkcija <p><i>tik su ergoComfort sėdynėmis</i></p>						
Priekinių žibintų apiplovimo sistema	8X1	<input type="radio"/>	<input type="radio"/>	<input type="radio"/>	<input checked="" type="radio"/>	183
Elektra atlenkiamas priekabos kablys, įskaitant manevravimo su priekaba sistemą "Trailer Assist"	1D9	<input type="radio"/>	<input type="radio"/>	<input type="radio"/>	<input type="radio"/>	1389
Paketas rūkantiesiems: peleninė ir cigarečių uždegiklis priekyje	9JB	<input type="radio"/>	<input type="radio"/>	<input type="radio"/>	<input type="radio"/>	47
Skiriamasis tinklas, kilimėlis bagažinėje ir bagažo tvirtinimo tinklas komfortiškos sėdynėms	PGN	<input type="radio"/>	<input type="radio"/>	<input type="radio"/>	<input type="radio"/>	355
<i>tik su ergoComfort sėdynėmis</i>						
Bagažinės grindys su bagažo tvarkymo sistema, įskaitant fiksavimo diržą ir bėgeliais perstumiamą siją	3GM	<input type="radio"/>	<input type="radio"/>	<input type="radio"/>		339
<i>ne su eHybrid varikliais</i>						
Apverčiamos bagažinės grindys su bagažo tvarkymo sistema, įskaitant fiksavimo diržą ir bėgeliais perstumiamą siją	3GH	<input type="radio"/>	<input type="radio"/>	<input type="radio"/>		444
<i>ne su eHybrid varikliais</i>						
Elektrinė skląščių sistema	GZ2	<input type="radio"/>	<input type="radio"/>	<input type="radio"/>	<input type="radio"/>	622
Sidabrinės spalvos anoduoti stogo bėgeliai	3S1	<input type="radio"/>	<input checked="" type="radio"/>	<input checked="" type="radio"/>		396

Papildoma įranga

Važiuklė

	Kodas	Basis	Elegance	R-Line	R	Kaina EUR įskaitant PVM
Sportinė važiuklė <i>ne su eHybrid varikliais</i>	1BE	<input type="radio"/>	<input type="radio"/>			425
Adaptyvi pneumatinė važiuklė - Adaptyvus važiuklės reguliavimas (DCC), įskaitant važiavimo profilio pasirinkimą	PSL	<input type="radio"/>	<input type="radio"/>	<input type="radio"/>		2007
Pneumatinė važiuklė ir visų ratų vairavimo sistema - Visų ratų vairavimo sistema - Adaptyvi pneumatinė važiuklė - Adaptyvus važiuklės reguliavimas (DCC), įskaitant važiavimo profilio pasirinkimą <i>ne su eHybrid varikliais</i>	PSA	<input type="radio"/>	<input type="radio"/>			2933
Pneumatinė važiuklė, visų ratų vairavimo sistema ir aktyvi skersinio stabilizavimo sistema - Visų ratų vairavimo sistema - Adaptyvi pneumatinė važiuklė su aktyvia skersinio stabilizavimo sistema - Adaptyvus važiuklės reguliavimas (DCC), įskaitant važiavimo profilio pasirinkimą <i>ne su eHybrid varikliais</i>	PSP		<input type="radio"/>			6072
Bekelės paketas - Papildoma priekinė dugno apsauga <i>ne su eHybrid varikliais</i>	PSM	<input type="radio"/>	<input type="radio"/>			643

Parkavimo asistavimo sistemos

"Park Assist" sistema įskaitant galinio vaizdo kamerą - Galinio vaizdo kamera - "Park Assist" sistema su parkavimo atstumo kontrole	PF1	<input type="radio"/>	<input type="radio"/>	<input type="radio"/>	<input type="radio"/>	656
Parkavimo asistentas „Park Assist“ ir aplinkos matymo sistema - 360° aplinkos matymo sistema „Area View“, įskaitant galinio vaizdo kamerą - "Park Assist" sistema su parkavimo atstumo kontrole <i>tik su ergoComfort sėdynėmis ir Atminties paketas</i>	PF2	<input type="radio"/>	<input type="radio"/>	<input type="radio"/>	<input type="radio"/>	748

Touareg

Papildoma įranga



R line

"R-Line" eksterjero stiliaus paketas

- "R-Line" dizaino bamperiai
ne su eHybrid varikliais



Kodas	Basis	Elegance	R-Line	R	Kaina EUR įskaitant PVM
P06		○			1873

"R-Line Black Style" eksterjero stiliaus paketas

- "R" stiliaus bamperiai, juodos spalvos oro įleidimo angos
- Tamsinti galiniai šviesos diodų žibintai su dinaminėmis posūkių šviesomis
- Juodos spalvos šoninių langų apdaila
- Juodos spalvos išorinių galinio vaizdo veidrodžių korpusai
- Juodos spalvos radiatoriaus grotelės
- Juodos spalvos stogo bėgeliai
- tik su WXE; WB*; 20" arba didesniais ratlankiais
ne su eHybrid varikliais*



P08		○	○		3112 865
-----	--	---	---	--	-------------

Garantija

Pratęsta garantija – iki 5 metų arba iki 150 000 km

EA9	○	○	○		1670
-----	---	---	---	--	------

Touareg

Kėbulo spalvų pasiūla

Kėbulo spalva

0Q0Q
„Pure White“
kėbulo spalva



0 €

„Metallic“ arba „pearlescent“ kėbulo spalva

0E0E
„Grenadilla
Black Metallic“
kėbulo spalva



990 €

3M3M
„Silicon Gray
Metallic“
kėbulo spalva



990 €

3V3V
„Tamarind
Brown Metallic“
kėbulo spalva

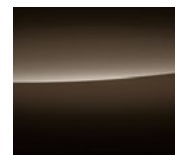

990 €

F0F0
„Dolomite
Silver Metallic“
kėbulo spalva



990 €

5Q5Q
„Sechura
Beige Metallic“
kėbulo spalva



1 402 €

D6D6
„Meloe Blue
Crystal Effect“
kėbulo spalva



1 402 €

X4X4
„Malbec
Red Metallic“
kėbulo spalva

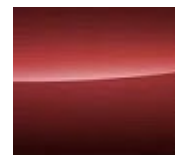

1 402 €

L9L9
„Lapiz Blue Metallic“
kėbulo spalva
*tik R-Line ir
R modeliui*



1 402 €

OROR
„Oryx White
Pearl effect“
kėbulo spalva



2 087 €

Touareg

Techniniai duomenys



Modelis	Touareg	Touareg	Touareg	Touareg R	Touareg E-Hybrid
Variklio tipas	3.0 TSI OPF	3.0 TDI SCR	3.0 TDI SCR	3.0 TSI OPF	3.0 TSI OPF
Cilindrai / tūris (cm ³)	6 / 2995	6 / 2967	6 / 2967	6 / 2995	6 / 2995
Transmisija	8 / TIPTRONIC / 4MOTION	8 / TIPTRONIC / 4MOTION	8 / TIPTRONIC / 4MOTION	8 / TIPTRONIC / 4MOTION	8 / TIPTRONIC / 4MOTION
Maksimali galia, kW/AG	250 / 340	170 / 230	210 / 286	340 / 462	280 / 381
Maksimalus sukimo momentas, Nm/aps.	450 / 1340 - 5300	500 / 1500 - 3000	600 / 1750 - 3250	700	600
Matmenys / masės / talpos					
Ilgis (mm)	4878	4878	4878	4878	4878
Plotis (mm)	1984	1984	1984	1984	1984
Aukštis (mm)	1679	1710	1710	1686	1717
Važiuklės bazė (mm)	2899	2904	2904	2899	2904
Nepakrauto automobilio masė, kg	2027	2092	2092	2468	2423
Maksimali leidžiama bendroji masė, kg	2850	2850	2850	3020	3020
Maksimali leidžiama stogo apkrova / atraminė apkrova, kg	140 / 75	140 / 75	140 / 75	140 / 100	140 / 75
Degalų bako talpa, apytiksliai, l	90	90	90	75	75
Bagažo skyriaus talpa, l	810	810	810	610	610

Techniniai duomenys

Modelis	Touareg			Touareg			Touareg			Touareg R		Touareg E-Hybrid	
Eksploatacinės charakteristikos ir sąnaudos													
Maksimalus greitis, km/h	250			222			236			250		250	
Įsibėgėjimas 0-100 km/s	5,9			7,6			6,3			5,1		6,3	
NEDC Degalų sąnaudos l / 100km priklausomai nuo įrangos linijos	Atmosphere	Elegance	R-Line	Atmosphere	Elegance	R-Line	Atmosphere	Elegance	R-Line	R	Atmosphere	Elegance	
mieste	11,5	11,5	11,5	8,8	8,8	8,8	8,6	8,6	8,6				
užmiestyje	6,9	6,9	6,9	5,9	5,9	5,9	6,1	6,1	6,1				
mišriosios	8,6	8,6	8,6	7	7	7	7	7	7	2,6	2,7	2,6	
Mišrioji NEDC CO ₂ emisija, g/km	196	196	196	184	184	184	184	184	184	59	61	59	
WLTP Degalų sąnaudos l / 100km priklausomai nuo įrangos linijos	Atmosphere	Elegance	R-Line	Atmosphere	Elegance	R-Line	Atmosphere	Elegance	R-Line	R	Atmosphere	Elegance	
mišriosios	10,9	11	11,2	8,1	8,1	8,2	8,1	8,1	8,1	2,1	2,2	2,1	
Mišrioji WLTP CO ₂ emisija, g/km	247	250	253	212	212	216	213	212	213	49	49	48	
Emisijos standartas	Euro 6d-ISC-FCM			Euro 6d-ISC-FCM			Euro 6d-ISC-FCM			Euro 6d-ISC-FCM NEDC range 60km		Euro 6d-ISC-FCM NEDC range 56km	

TSI Benzininis tiesioginio įpurškimo variklis
 TDI Turbodieselinis tiesioginio įpurškimo variklis
 TIPTRONIC automatinė pavarų dėžė
 4MOTION „4Motion“ visų ratų pavara
 SCR Selektvyvioji katalizinė redukcija – pažangioji išmetamųjų teršalų valdymo sistema
 OPF Benzininio variklio kietųjų dalelių filtras – pažangioji išmetamųjų teršalų valdymo sistema

* Šios reikšmės nustatytos laikantis nustatyto matavimo proceso (direktyva 80/1268/EEB – taip pat žinoma kaip naujasis Europos važiavimo ciklas)

** Degalų sąnaudų ir CO₂ emisijos reikšmės nurodytos diapazonais, nes jos priklauso nuo naudojamų padangų ir ratlankių kombinacijų.

*** Techniniai duomenys yra tik informacinio pobūdžio ir gali būti keičiami be išankstinio informavimo.

Touareg

Įkrovimas namuose dar niekada nebuvo toks paprastas

Norite atsipalaiduoti, kol automobilis kraunasi? Mūsų „ID. „ID. Charger“ suteikia galimybę įkrauti automobilį savo namuose. Rytais sėskite į jau įkrautą ID.4 GTX / ID.3 / ID.4 ir energijos užteks visai dienai. Viskas taip paprasta, kad galite tai padaryti net miegodami.

Be to, į pasiūlymą įtraukta įrengimo paslauga, kuri užtikrins dar didesnį patogumą. Trumpai tariant – viskas vienoje vietoje ir mažiau rūpesčių. Galite užsisakyti „ID. Charger“ tiesiogiai „Volkswagen“ atstovybėje.

„ID. Charger“ įkrovimo stotelė

- Įkrovimo galia iki 11 kW
- Fiksuotas įkrovimo laidas, iki 4,5 m ilgio

Kaina

845 €





Touareg priedai

Suteikite savo automobiliui šiek tiek išskirtinumo. Nuo pagrindinių elementų iki specifinių priedų ir stilingų gyvenimo būdo atributų. Su jais tikrai būsite pastebėti!

Touareg Originalūs priedai



01

01 Universalūs kilimėliai visiems sezonams

Originalūs, universalūs Volkswagen kilimėliai visiems sezonams apsaugo Jūsų automobilio interjerą nuo purvo ir drėgmės. Jie sukonstruoti taip, kad puikiai atitiktų savo vietą, juos lengva nuvalyti, o apatinė jų dalis yra neslidi. Išskirtinį vizualinį privalumą sukuria integruotas modelio pavadinimas. Kilimėliai yra 100 % perdirbami, labai patvarūs ir ilgaamžiai. Originaliems, universaliems kilimėliams visiems sezonams gaminti naudojamos medžiagos užtikrina jų ženkliai mažesnį svorį ir mažiau sklaidžiamų kvapų, lyginant su įprastais guminiiais kilimėliais. Rinkinį sudaro keturi kilimėliai, skirti kojų sričiai priekyje ir gale.

761061500 82V
115 €



Purvasaugiai

Ilgaamžiai ir patvarūs: originalūs Volkswagen purvasaugiai veiksmingai apsaugo kėbulo dugną ir bamperius nuo purvo gausos. Be to, jie ženkliai sumažina nuo kelio keliamų akmenukų smūgių pavojų ir apsaugo nuo vandens pusrslų.

Priekiniai purvasaugiai
760075111
133 €

Galiniai purvasaugiai
760075101
133 €

Touareg Originalūs priedai



02 Bagažo skyriaus įdėklas

Originalus Volkswagen bagažo skyriaus įdėklas apsaugo bagažo skyrių nuo purvo ir neleidžia daiktams slysti bagažo skyriaus viduje. Be to, tiksliai pritaikytas iš plastiko pagamintas paviršius yra plaunamas, neslidus ir atsparus rūgštims. Įdėklą gaubianti maždaug 4 cm aukščio kraštinė briauna apsaugo nuo skysčių išbėgimo ant automobilio grindų. Su automobilio pavadinimo užrašu.

760061161
106 €



03 Apsauginė bagažo skyriaus pakrovimo krašto plėvelė

Kruopščiai pritaikyta ir skaidri apsauginė bagažo skyriaus pakrovimo krašto plėvelė patikimai apsaugo bamperį nuo įbrėžimų, galinčių susidaryti pakraunant ir iškraunant bagažo skyrių. Greitai ir lengvai priklijuojama reikiamoje vietoje.

760061197
68 €



04 Chromo spalvos galinė apdaila

Žavi apdailos detalė – originali Volkswagen chromo spalvos galinė bagažo skyriaus dangčio apdaila akimirksniu suteikia Jūsų automobiliui elegantiškumo ir įmantrumo. Ji gali būti greitai ir lengvai pritvirtinama prie apatinio bagažo skyriaus dangčio krašto ir taip jį apsaugo.

760071360
100 €

Touareg Originalūs priedai



05 Bazinis „Travel & Comfort“ sistemos laikiklis

TModulinė „Travel & Comfort“ sistema suteikia gausybę galimybių, padedančių keliauti lengviau ir patogiau. Pritvirtinus tinkamus Volkswagen aksesuarus prie bazinio laikiklio, visi daiktai yra reikiamose vietose. Bazinis laikiklis gali būti naudojamas derinyje su šiais priedais: universaliu kabliu, drabužių kabykla, atlenkiamu staliuku, „Apple iPad“ laikikliu, skirtu „iPad 2-4“ ir „iPad mini“, taip pat ir „iPad Air“ bei „Samsung Galaxy Tab 3/4 10.1“ laikikliu. Bazinis laikiklis montuojamas, paprastai jį tvirtinant varžtais tarp galvos atramos kreipiančiųjų strypų.

000061122
22 €



06 Drabužių kabykla „Travel & Comfort“ sistemai

Drabužių kabykla yra tvirtinama prie bazinio laikiklio, naudojantis paprasta fiksavimo sistema. Drabužių kabykla leidžia vežti drabužius taip, kad jie nesusilamdėtų, o dėl integruoto kablio ją galima naudoti už automobilio ribų.

000061127B
63 €

Touareg Originalūs priedai



07 Skersiniai atraminiai strypai ant stogo

Originalūs Volkswagen skersiniai atraminiai strypai ant stogo yra ideali bazinė sistema visiems stogo priedams. Išbandyti pagal griežtus Volkswagen „City Crash Plus“ bandymo reikalavimus skersiniai atraminiai strypai ant stogo pagaminti iš aerodinaminio kontūro aliumininio profilio, prie kurio galima tvirtinti banglenčių, dviračių, slidžių ir snieglenčių tvirtinimus ar praktiškas stogo bagažines. Skersiniai atraminiai strypai ant stogo visiškai surinkti ir kruopščiai pritaikyti prie automobilio. Juos galima saugiai ir tiksliai pritvirtinti prie automobilio stogo, nenaudojant jokių įrankių. Lengvai sumontuojamas aerodinaminis profilis dėl savo paviršiaus struktūros sumažina vėjo keliamą triukšmą. Skersiniai atraminiai strypai ant stogo gali būti užrakinami ir apsaugomi nuo vagystės. Tiekiami kartu su užveržimo momentą ribojančiu veržliarakčiu.

760071151
297 €



08 Stogo bagažinė

Naujoji originali Volkswagen stogo bagažinė „Comfort 460“, kurios talpa yra apie 460 litrų, išsiskiria optimaliu aerodinaminio dizainu, maksimaliai sumažinančiu nemalonų važiavimo keliamą triukšmą. Ji buvo pritaikyta prie naujų Volkswagen modelių šiuolaikinių dizaino linijų ir žavi savo iš anksto sumontuota greitojo tvirtinimo sistema. Naujoji bagažinė yra aprūpinta pažangia „DuoLift“ sistema, kuri suteikia galimybę atidaryti bagažinę iš abiejų pusių. Bagažinės viduje esantys 3 įtempiamieji diržai apsaugo daiktus nuo slankiojimo. Stogo bagažinė tvirtinama, naudojant 3 taškų centrinį tvirtinimo mechanizmą, ir tiekama blizgios juodos spalvos. Kadangi jos ilgis siekia 2,30 m, ji idealiai tinka žiemos sporto inventoriui vežti, nes j ją be problemų telpa visų įprastinių dydžių slidės ir snieglenčių.

000071200AE
667 €

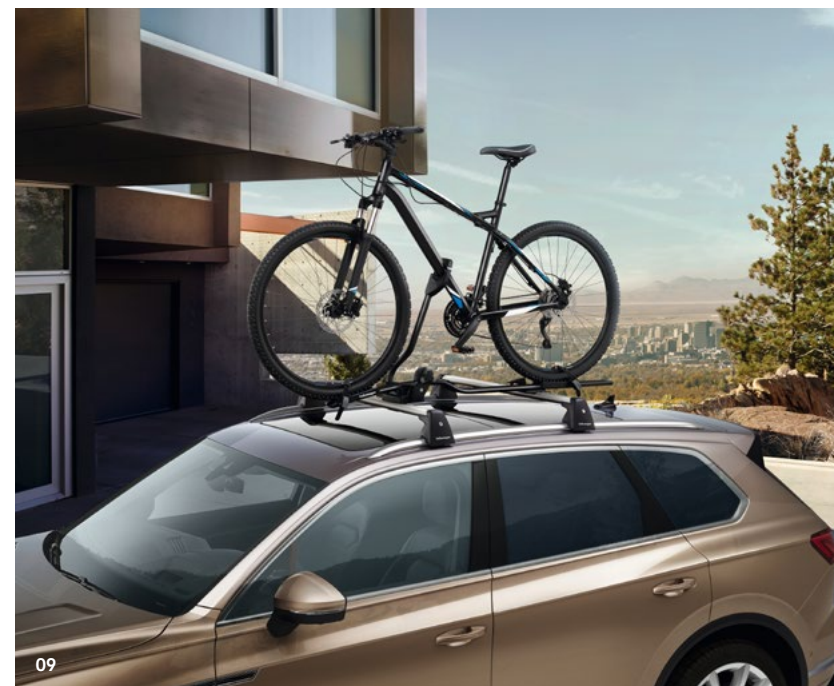

09 Dviračio laikiklis

Originalus Volkswagen dviračio laikiklis, skirtas vertikaliam vežti dviračius ant automobilio stogo, žavi savo unikalios konstrukcijos rėmu ir bėgeliais ratams, kurie automatiškai užtikrina tinkamą dviračio padėtį. Pažangi užveržimo momentą ribojanti rankenėlė reguliuoja dviračio prisukimą ir garantuoja, kad dviratis yra tinkamai pritvirtintas. Dėl patogaus tvirtinimo aukščio (maždaug akių lygyje) dviračius lengva be didesnių pastangų pritvirtinti net ant didesnių automobilių. Atliekęs išskirtinį „City Crash Plus“ bandymą dviračių laikiklis atitinka aukščiausius Volkswagen standartus. Dviračių rėmams iki 100 mm (ovaliems) arba 80 mm (apvaliems).

000071128F
148 €

Touareg Originalūs priedai



10 Vilkimo kablys (komplektas)

Originalus Volkswagen vilkimo kablys ir konkrečiam automobiliui skirtas elektros instaliacijos rinkinys sudaro visą papildomo įrengimo paketą automobiliams be išankstinio gamyklinio paruošimo vilkimo kabliui. Aktyvavimo dokumentas su individualiu aktyvavimo kodu leidžia jį visiškai integruoti į automobilio elektroniką ir užtikrina teisingą visų prijungtų valdymo prietaisų kodavimą. Tai užtikrina saugią priekabų ar laikymo sistemų eksploataciją. Originalus prie automobilio pritaikytas Volkswagen elektros instaliacijos rinkinys (13 polių) užtikrina įtampos tiekimą ir saugią priekabos eksploataciją. Jei yra visi komponentai, garantuojama visiška integracija į CAN komunikacinį tinklą, įskaitant pagalbinę priekabos stabilizavimo funkciją, stabdžių kontūrus ir visų automobilyje esančių asistavimo vairuotojui sistemų pritaikymą.

760092160
2 085 €



11 Slenksčio pakoja Aliumininė, su neslydžiais intarpais

Šoniniai slenksčiai pabrėžia jūsų SUV charakterį ir tuo pačiu palengvina laipinimąsi į automobilį ar daiktų ant stogo krovimą. Jie pagaminti iš sidabru anoduoto aliuminio, o jų kraštai – juodo plastiko. Į slenksčių įterpti juodo plastiko elementai neleidžia paslysti lipant į automobilį.

761071691
1 141 €



12 Jungiamieji

Premium USB laidas specialiai buvo sukurtas sujungti jūsų telefoną ar kitus mobilius įrenginius su jūsų Volkswagen Infotainment sistema. Jis taip pat puikiai priderintas prie jūsų automobilio vidaus. Būdamas 30 cm ilgio jis leis pasidėti įrenginį šalia esančioje dėtuveje, bet nėra toks ilgas, kad keltų nepatogumų. Pats laidas padengtas aukščiausios kokybės tekstile, o jo jungtys – chromuoto metalo, su Volkswagen logotipu. Žinoma, šiuo laidu galėsite patogiai naudotis Android Auto ar MirrorLink per AppConnect funkcijomis, ir aišku, jūsų įrenginys bus tuo pačiu metu kraunamas. Premium laidas ypatingai puikiai tinka naudotis išmaniojo telefono žemėlapiams ir visais kitais privalumais pakeliui! Galimi laidai: į Micro-USB; USB-C arba Apple Lightning, gali būti 30 cm arba 70cm ilgio.

000051446BF/BG/BK/BL
34–48 €

Touareg Originalūs priedai

Vairuok saugiai su draudimu!



8J x 18 ET25, Merano,
Brilliant Silver,
Goodyear,
ULTRA GRIP ICE SUV,
su smeigėmis

1 984 €

8J x 18 ET25, Merano,
Brilliant Silver,
Goodyear,
ULTRA GRIP ICE SUV GEN 1,
minkšta

1 986 €

760071498 8Z8 / GY791433 / GY793714

Touareg

Matmenys

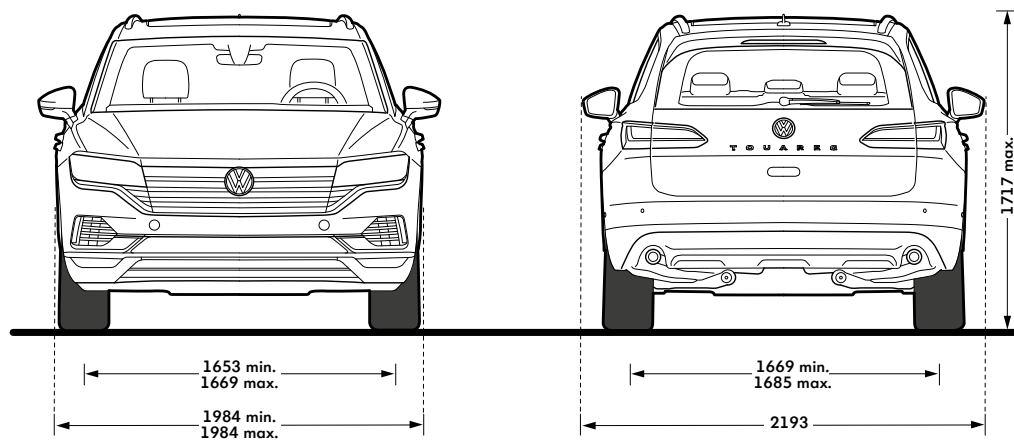
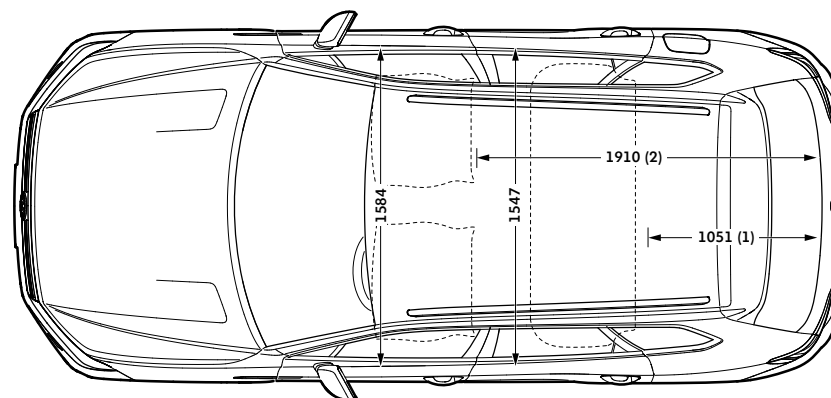
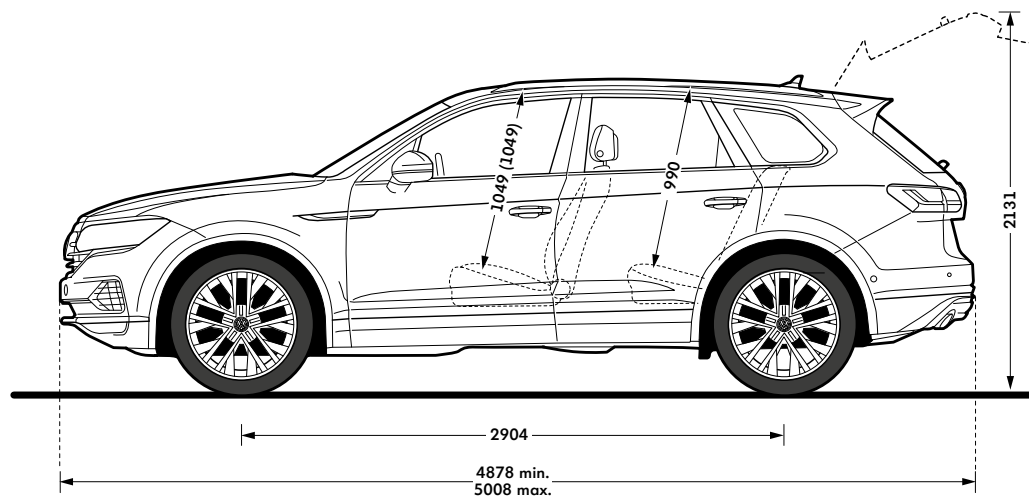

www.volkswagen.lt