



Touareg





Turinys

Kainos	3	Kėbulo spalvų pasiūla	22
Bazinė įranga	4	Techniniai duomenys	23
Išorės įranga			
Vidaus įranga			
Saugumo įranga		Matmenys	25
Funkcionalumas ir kita įranga			
Akumuliatorius ir įkrovimas			
Papildoma įranga	10	Pagalbos vairuotojui sistemos	26
Ratlankiai ir padangos			
Saugumo įranga			
Apšvietimas		Futuristinis, inovatyvus, išmanus. Įrangos paketas „Innovision Cockpit“.	27
Vairai			
Garso ir navigacijos sistemos bei multimedijos sistemos			
Klimatizavimo įranga		Medijos: informacijos ir pramogų sistema bei ryšys	28
Interjero apdaila ir sėdynės			
Dekoratyviniai intarpai		We Connect sąsaja	29
Funkcionalumas ir kita įranga			
Važiuklė			
Parkavimo asistavimo sistemos		Touareg priedai	30
R line		Vairuok saugiai su draudimu!	
Garantija			

Touareg

Kainos



Dyzeliniai varikliai

Variklis	Transmisija	Galia kW / AG	Išpildymas	Kaina EUR su PVM
3.0 V6 TDI SCR	4Motion 8AUT	170 / 230	Elegance	77 342
3.0 V6 TDI SCR	4Motion 8AUT	210 / 286	Elegance	83 259
3.0 V6 TDI SCR	4Motion 8AUT	170 / 230	R-Line	81 928
3.0 V6 TDI SCR	4Motion 8AUT	210 / 286	R-Line	87 845

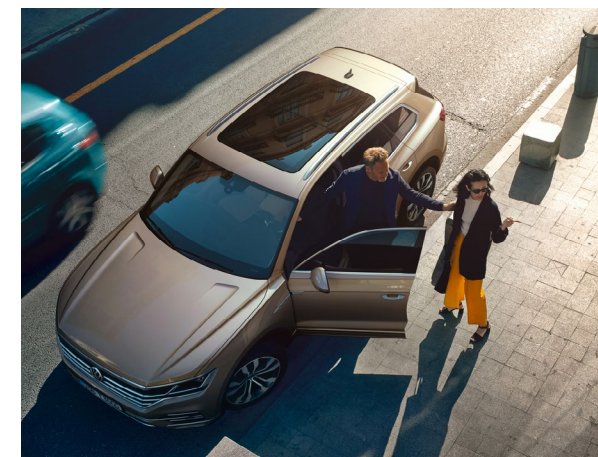

TDI Turbodyzelinis tiesioginio įpurškimo variklis
TFSI Benzininis tiesioginio įpurškimo variklis
4Motion „4Motion“ visų ratų pavara
SCR Selektivią katalizinę redukciją – pažangią išmetamųjų teršalų valdymo sistemą
AUT Automatinė pavarų dėžė

Atkreipkite dėmesį:

- Nurodytos kainos, papildomos įrangos komplektacija bei diapazonas yra tik informacinio pobūdžio ir gali būti keičiami be išankstinio informavimo.
- Aktualiausia informaciją galite gauti pas visus Volkswagen atstovus ir partnerius Lietuvoje.
- Papildomos įrangos kainos galioja tik pateikus bazinio modelio kainininką.
- Nurodytos kainos neapima registracijos mokesčio, priimto Lietuvos Respublikos motorinių transporto priemonių registracijos mokesčio įstatyme 2019 m. gruodžio 17 d. Nr. XIII-2690 ir įsigaliojusio nuo 2020 m. liepos 1 d.
- Kainininkas išleistas 16.01.2023. Visi ankstesni konkretaus modelio kainininkai laikomi netekę galios.



5 metų
Garantija
arba 100 000 km

Touareg

Bazinė įranga



Išorės įranga

		Elegance	R-Line
4 lengvojo lydinio ratlankiai "Concordia" 8J x 18, padangos 235/65 R18		●	
4 lengvojo lydinio ratlankiai "Sebring" 8.5J x 19, padangos 255/55 R19			●
Priekiniai šviesos diodų žibintai su atskiromis šviesos diodų dienos važiavimo šviesomis		●	●
Galiniai šviesos diodų žibintai		●	●
Šviesos blogoms oro sąlygoms		●	●
Sidabrinės spalvos anoduoti stogo bėgeliai		●	●
Chromuotos juostos prie šoninių langų		●	●
Chromuota bamperių ir radiatoriaus grotelių apdaila		●	
"R-Line" dizaino bamperiai			●
Galinių dujų išmetimo vamzdžių apdaila		●	●

Touareg

Bazinė įranga



Vidaus įranga

	Elegance	R-Line
Bazinių sėdynių apmušalai iš odos "Vienna"	●	
- Sėdynių apmušalai ir vidurinio ranktūrio apdaila iš odos "Vienna", durų apmušimų ir šoninių apmušimų apdaila iš dirbtinės odos		
- Šildomos priekinės sėdynės, automatiškai šildomi priekinio stiklo apiplovimo purkštukai		
- Priekinių sėdynių juosmens atramos reguliavimas, vidurinis ranktūris gale		
Odos paketas "Vienna" su "ergoComfort" priekinėmis sėdynėmis, skirtas "R-Line"		●
- Intarpai ir sėdynių šonai iš odos "Vienna", su "R-Line" logotipais ant priekinių sėdynių		
- Šildomos priekinės sėdynės, automatiškai šildomi priekinio stiklo apiplovimo purkštukai		
- Pneumatinis priekinių sėdynių juosmens atramos reguliavimas, vidurinis ranktūris gale		
- Optimizuoto saugumo priekinės galvos atramos		
Priekinis vidurinis ranktūris	●	●
Priekinių sėdynių aukščio reguliavimas	●	
Elektra nustatomos priekinės sėdynės		●
Dekoratyviniai intarpai iš aliuminio	●	
Dekoratyviniai intarpai iš aliuminio "Silver Wave"		●
Juodos matinės spalvos vidurinė konsolė	●	
Blizgia juoda spalva nudažyta vidurinė konsolė		●
Papildomas interjero apšvietimas	●	●
Apsauginės slenksčių juostos su metaliniais tarpais	●	

Touareg

Bazinė įranga



	Elegance	R-Line
Apsauginės slenksčių juostos		●
Pedalai iš pašiaušto nerūdijančio plieno		●
Juodos spalvos lubų apmušimas		●
Oda aptrauktas daugiafunkcis vairas su pavarų perjungimo galimybe	●	
Oda aptrauktas šildomas daugiafunkcis vairas su pavarų perjungimo galimybe		●
Tekstiliniai kilimėliai priekyje ir gale	●	●
Apsauginė pakrovimo krašto juosta iš nerūdijančio plieno	●	●
Lygios bagažinės grindys	●	●

Touareg

Bazinė įranga



Saugumo įranga

	Elegance	R-Line
Signalizacijos sistema su automobilio vidaus apsauga, autonominė sirena ir apsauga nuo nutempimo	●	●
Priekinės oro pagalvės su priekinio keleivio oro pagalvės deaktivavimu	●	●
Galvos oro pagalvių sistema priekiniams ir galiniams keleiviams, šoninės oro pagalvės priekyje	●	●
Variklio užvedimo sistema "Keyless Go" be SAFELock	●	●
"Rest Assist" (vairuotojo nuovargio atpažinimas)	●	●
Eismo juostos išlaikymo asistentas "Lane Assist"	●	●
Įspėjimo dėl galimo priekinio susidūrimo sistema "Front Assist"	●	●
Pėsčiųjų atpažinimo sistema, aktyvus variklio skyriaus dangtis	●	●
ISOFIX tvirtinimo taškai 2 vaikiškoms kėdutėms galinėje vientisoje sėdynėje	●	●
Elektromechaninis stovėjimo stabdys su "Auto-Hold" funkcija	●	●
Slėgio padangose kontrolės sistema (netiesioginis matavimas)	●	●
12 voltų kompresorius, įrankių komplektas	●	●

Touareg

Bazinė įranga



Funkcionalumas ir kita įranga

	Elegance	R-Line
Šilumą izoliuojantis priekinis stiklas	●	●
Šoniniai langai ir galinis langas su žalsvais šilumą izoliuojančiais stiklais	●	●
Oro kondicionierius "Air Care Climatronic" su 2 zonų klimatizavimu	●	●
Žiemos paketas		
- Šildomos priekinės sėdynės	●	●
- Automatiškai šildomi priekinio stiklo apiplovimo purkštukai		
Automatinis atstumo reguliavimas ACC su "stop & go" funkcija	●	●
Važiavimo profilio pasirinkimas	●	●
Apšvietimo ir matomumo paketas		
- Dvigubi skydeliai nuo saulės su apšviečiamais makiažiniais veidrodžiais	●	●
- Elektra nustatomi, prilenkiami ir šildomi išoriniai veidrodžiai, automatiškai tamsėjantis kairėje, nuleidimo funkcija dešinėje		
- Atskiros dienos važiavimo šviesos su automatinio priekinių žibintų valdymu ir automatine "Coming Home" funkcija		
Parkavimo atstumo kontrolė – įspėjamieji signalai kliūčių priekyje ir gale atveju	●	●
Navigacijos sistema „Discover Pro“, įskaitant „Streaming & Internet“ paslaugą	●	●
Skaitmeninio radijo transliacijos priėmimas DAB+	●	●
Paruošimas "Guide & Inform" ir "Security & Service"	●	●
Dinaminis kelio ženklų atpažinimas	●	●
"Bluetooth" mobiliojo telefono sąsaja	●	●

Touareg

Bazinė įranga









	Elegance	R-Line
USB-C jungtys	●	●
8 garsiakalbiai	●	●
Daugiafunkcė indikacija / kelionių kompiuteris (7")	●	●
Elektra atidaromas ir uždaromas bagažinės dangtis	●	●
Bagažinės dangčio pritraukimas elektra	●	●
Bagažinės uždangalas su elektros pavara	●	●
"Start-stop" sistema su stabdymo energijos rekuperacija	●	●
90 litrų talpos degalų bakas	●	●
5 metų iki 100 000 km ridos garantija (pirmieji du metai be ridos apribojimo)	●	●
Automobilio literatūra	●	●



5 metų
Garantija
arba 100 000 km

Papildoma įranga

Ratlankiai ir padangos

		Kodas	Elegance	R-Line	Kaina EUR įskaitant PVM
"Osorno" 8J x 19 - Lengvojo lydinio ratlankiai 8J x 19 - Padangos 255/55 R19		PJB	<input type="radio"/>		651
"Tirano" 8.5J x 19 - Lengvojo lydinio ratlankiai 8.5J x 19 - Padangos 255/55 R19		PJC	<input type="radio"/>		921
"Esperance" 8.5J x 19 - Lengvojo lydinio ratlankiai 8.5J x 19 - Padangos 255/55 R19		PJE	<input type="radio"/>		921
"Montero" 9J x 20 - Lengvojo lydinio ratlankiai 9J x 20 - Padangos 285/45 R20		PJF	<input type="radio"/>		1 834
"Sebring" 8.5J x 19, Volkswagen R - Lengvojo lydinio ratlankiai 8.5J x 19 - Padangos 255/55 R19		PJD	<input type="radio"/>	<input checked="" type="radio"/>	1 189
"Nevada" 9J x 20, Volkswagen R - Lengvojo lydinio ratlankiai 9J x 20 - Padangos 285/45 R20		PJ1/PJ2	<input type="radio"/>	<input type="radio"/>	2 104 916
"Braga" 9J x 20, Volkswagen R - Lengvojo lydinio ratlankiai 9J x 20 - Padangos 285/45 R20		PJ4	<input type="radio"/>	<input type="radio"/>	2 104 916

Papildoma įranga

		Kodas	Elegance	R-Line	Kaina EUR įskaitant PVM
"Braga" 9J x 20, Dimond turned, Volkswagen R - Lengvojo lydinio ratlankiai 9J x 20 - Padangos 285/45 R20		PJ3	<input type="radio"/>	<input type="radio"/>	2 104 916
"Suzuka" 9,5J x 21, Volkswagen R - Lengvojo lydinio ratlankiai 9,5J x 21 - Padangos 285/40 R21 <i>tik su PSA, PSL arba PSP</i>		PJ5	<input type="radio"/>	<input type="radio"/>	3 019 1 830
"Suzuka" 9,5J x 21, Volkswagen R, juodos spalvos - Lengvojo lydinio ratlankiai 9,5J x 21 - Padangos 285/40 R21 <i>tik su PSA, PSL arba PSP</i>		PJ6	<input type="radio"/>	<input type="radio"/>	3 019 1 830
Vietą taupantis atsarginis ratas		1G1	<input type="radio"/>	<input type="radio"/>	359
Įrankių komplektas ir domkratas		1S1	<input type="radio"/>	<input type="radio"/>	52
Slėgio padangose kontrolės sistema (tiesioginis matavimas)		7K3	<input type="radio"/>	<input type="radio"/>	217

Touareg

Papildoma įranga



Saugumo įranga

	Kodas	Elegance	R-Line	Kaina EUR įskaitant PVM
Saugos paketas - Priekinės oro pagalvės su priekinio keleivio oro pagalvės deaktivavimu, įskaitant vairuotojo kelių oro pagalvę - Šoninės oro pagalvės galinėse sėdynėse, šoninės oro pagalvės priekyje ir galvos oro pagalvės <i>tik su oda aptrauktomis sėdynėmis</i>	PAA	<input type="radio"/>	<input type="radio"/>	651
Eismo juostos asistentų paketas - Persirikiavimo į kitą eismo juostą asistentas "Side Assist" ir išvažiavimo iš stovėjimo vietos asistentas <i>tik su WB2/WB3 ir WLB/WLD</i>	PF5	<input type="radio"/>	<input type="radio"/>	676
Naktinio matymo sistema <i>tik su 8X1</i>	9R1	<input type="radio"/>	<input type="radio"/>	1 960
Asistavimo vairuotojui sistemų paketas "Plus" - Skersinio eismo stebėjimo asistentas priekyje - Važiavimo spūstyje asistentas - Persirikiavimo į kitą eismo juostą asistentas "Side Assist" ir išvažiavimo iš stovėjimo vietos asistentas - Eismo juostos išlaikymo sistema su pusiau automatinio automobilio valdymu mediciniškai kritinėje situacijoje ir važiavimo spūstyje asistentu - Prevencinė automobilyje esančių žmonių apsaugos sistema (Pre-Crash 360°) - Tritaškiai saugos diržai priekyje su rankiniu būdu reguliuojamu aukščiu <i>tik su WB2/WB3 ir WLB/WLD</i>	PF8	<input type="radio"/>	<input type="radio"/>	1 260

Papildoma įranga



Važiavimo spūstyje asistentas gali išlaikyti automobilyje tinkamoje trajektorijoje, taip pat valdydamas akceleratorių ir stabdžius.

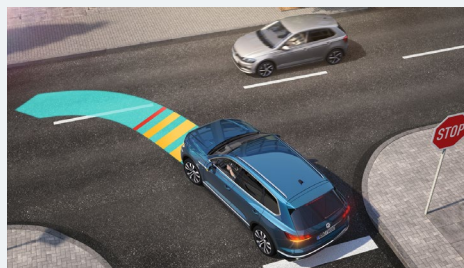

Skersinio eismo priekyje stebėjimo asistentas stebi automobilio priekyje vykstantį eismą. Jis padeda vairuotojui, jam išvažiuojant į blogai apžvelgiamą kelią arba įvažiuojant į sudėtingą sankryžą, įspėdamas apie iš šono artėjančias prie automobilio transporto priemones.



Prevencinė automobilyje esančių žmonių apsaugos sistema apsaugo Jus iš visų pusių. Kai sistema atpažįsta susidūrimo riziką, ji automatiškai apsaugo Jus, įtempdama priekinių sėdynių saugos diržus, nustatydamas sėdynių atlošus į stačią padėtį bei uždarydama langus ir stoglangį.



Persirikiavimo į kitą eismo juostą asistentas padeda išvengti eismo įvykių persirikiavimo į kitą eismo juostą metu. Jis stebi už automobilio vykstantį eismą ir padeda vairuotojui, jam lenkiant arba persirikiuojant į kitą eismo juostą, įspėdamas apie iš paskos artėjančias transporto priemones, esančias atpažinimo zonoje.

Apšvietimas

Tolimųjų šviesų valdymas "Light Assist"

Apšvietimo paketas "Premium"

- Priekiniai matriciniai šviesos diodų žibintai su dinaminėmis važiavimo posūkiuose šviesomis, šviesos diodų dienos važiavimo šviesos
- Galiniai šviesos diodų žibintai su dinaminėmis posūkių šviesomis
- Praplėstas tolimųjų šviesų valdymas "Dynamic Light Assist"
- Priekinių žibintų apilovimo sistema

Kodas	Elegance	R-Line	Kaina EUR įskaitant PVM
8G1	<input type="radio"/>	<input type="radio"/>	166
WXE	<input type="radio"/>	<input type="radio"/>	2 016

Vairai

Oda aptrauktas šildomas daugiafunkcis vairas su pavarų perjungimo galimybe

2FT	<input type="radio"/>	<input checked="" type="radio"/>	232
-----	-----------------------	----------------------------------	-----

Touareg

Papildoma įranga



Garso ir navigacijos sistemos bei multimedijos sistemos

	Kodas	Elegance	R-Line	Kaina EUR įskaitant PVM
"Dynaudio" garso sistema <ul style="list-style-type: none">- 12 garsiakalbių- žemųjų dažnių garsiakalbis- 16 kanalų stiprintuvas- 730 W bendroji galia	9VV	<input type="radio"/>	<input type="radio"/>	1 715
"Volkswagen Media Control" ir "App-Connect"	9WX	<input type="radio"/>	<input type="radio"/>	520
Prisijungimo galimybių paketas navigacijos sistemai "High" su "App-Connect" <ul style="list-style-type: none">- Mobiliojo telefono sąsaja "Business" su induktyvaus įkrovimo funkcija- "App Connect"- USB C	WCS	<input type="radio"/>	<input type="radio"/>	743
Projekcinis ekranas	KS1	<input type="radio"/>	<input type="radio"/>	1 402
Virtuali vairuotojo informacinė sistema "Innovision Cockpit" <ul style="list-style-type: none">- Navigacijos sistema "Discover Premium" su 15" ekranu- Daugiaspalvis prietaisų skydelis "Volkswagen Digital Cockpit" su informacinių profilių pasirinkimo galimybe- Mobiliojo telefono sąsaja "Business" su induktyvaus įkrovimo funkcija- "App-Connect" ir "Volkswagen Media Control"- Elektroninė sąsaja, skirta išorinės įrangos prijungimui, USB lizdai- Blizgia juoda spalva nudažyta vidurinė konsolė <i>tik su YOZ</i>	Z50	<input type="radio"/>	<input type="radio"/>	3 769

Touareg

Papildoma įranga



Klimatizavimo įranga

	Kodas	Elegance	R-Line	Kaina EUR įskaitant PVM
Degalus naudojantis autonominis šildymas ir vėdinimas su nuotoliniu valdymu ir laikmačiu	PHA	<input type="radio"/>	<input type="radio"/>	1 573
Panoraminis pakeliamas ir stumdomas stoglangis su panoraminio stoglangiu gale	3FU	<input type="radio"/>	<input type="radio"/>	1 613
Tamsinti galiniai šoniniai stiklai ir galinis stiklas	4KF	<input type="radio"/>	<input type="radio"/>	415
Šoniniai langai ir galinis langas iš daugiasluoksnio saugaus stiklo, tamsinti galiniai šoniniai stiklai ir galinis stiklas	VW5	<input type="radio"/>	<input type="radio"/>	1 175
Suvyniojamos apsauginės užuolaidos nuo saulės galinių durų langams	3Y4	<input type="radio"/>	<input type="radio"/>	227
Oro kondicionierius "Air Care Climatronic" su 4 zonų klimatizavimu ir valdymo elementais gale	9AE	<input type="radio"/>	<input type="radio"/>	945
Daugiasluoksnis šildomas priekinis stiklas	4GR	<input type="radio"/>	<input type="radio"/>	500
Žiemos paketas su galinių šoninių sėdynių šildymu <i>tik su oda aptrauktomis sėdynėmis</i>	PW3	<input type="radio"/>	<input type="radio"/>	382

Touareg

Papildoma įranga



Interjero apdaila ir sėdynės

	Kodas	Elegance	R-Line	Kaina EUR įskaitant PVM
Priekinės sėdynės su aktyviu klimatizavimu <i>tik su WLB arba WLD</i>	4D3	<input type="radio"/>	<input type="radio"/>	828
Priekinių sėdynių vėdinimas ir masažo funkcija <i>tik su WLB arba WLD</i>	4D5	<input type="radio"/>	<input type="radio"/>	1 358
Elektra nustatomos priekinės sėdynės <i>tik su WLB arba WLD</i>	WB1	<input type="radio"/>		0
ergoComfort sėdynių apmušalai iš odos "Vienna" - Sėdynių apmušalai ir vidurinio ranktūrio apdaila iš odos "Vienna", durų apmušimų ir šoninių apmušimų apdaila iš dirbtinės odos - Nuotolinis galinės sėdynės atlošo atrakinimas - Pneumatinis priekinių sėdynių juosmens atramos reguliavimas, vidurinis ranktūris gale - Optimizuoto saugumo priekinės galvos atramos <i>tik su WB1 arba WB2/WB3</i>	WLB	<input type="radio"/>		1 508

Papildoma įranga

	Kodas	Elegance	R-Line	Kaina EUR įskaitant PVM
ergoComfort sėdynių apmušalai iš odos "Savona" - Sėdynių apmušalai ir vidurinio ranktūrio apdaila iš odos "Savona", durų apmušimų ir šoninių apmušimų apdaila iš odos - Nuotolinis galinės sėdynės atlošo atrakinimas - Pneumatinis priekinių sėdynių juosmens atramos reguliavimas, vidurinis ranktūris gale - Optimizuoto saugumo priekinės galvos atramos <i>tik su WB1 arba WB2/WB3</i>	WLD	○		2 323
ergoComfort sėdynių apmušalai iš odos "Puglia" - Sėdynių apmušalai ir vidurinio ranktūrio apdaila iš odos "Puglia", durų apmušimų ir šoninių apmušimų apdaila iš odos - Nuotolinis galinės sėdynės atlošo atrakinimas - Pneumatinis priekinių sėdynių juosmens atramos reguliavimas, vidurinis ranktūris gale - Optimizuoto saugumo priekinės galvos atramos <i>tik su PTD, 4D3 arba 4D5, PNT ir WB2 arba WB3</i>	WLP	○		2 948
Odos paketas "Savona" su "ergoComfort" priekinėmis sėdynėmis, skirtas "R-Line" - Intarpai ir sėdynių šonai iš odos "Savona", su "R-Line" logotipais ant priekinių sėdynių <i>tik su WB2/WB3</i>	WLH		○	1 056

Touareg

Papildoma įranga



Dekoratyviniai intarpai

	Kodas	Elegance	R-Line	Kaina EUR įskaitant PVM
Vidaus aplinkos paketas (daugiaspalvis) <i>tik su ergoComfort sėdynėmis</i>	PA4/PA5	<input type="radio"/>	<input type="radio"/>	407
Dekoratyviniai intarpai "Silver Birch"	5TV	<input type="radio"/>		405

Funkcionalumas ir kita įranga

Be rakto naudojama užrakinimo ir užvedimo sistema "Keyless Access" su užrakinimo apsauga	4F2	<input type="radio"/>	<input type="radio"/>	1 101
"Easy Open" paketas	PEV	<input type="radio"/>	<input type="radio"/>	932
- Be rakto naudojama užrakinimo ir užvedimo sistema "Keyless Access"				
- "Easy Open" sensorinis bagažinės dangčio atidarymas ir bagažinės dangčio uždarymas elektra su nuotoliniu atrakinimu				
Atminties paketas	WB2	<input type="radio"/>	<input type="radio"/>	163
- Elektra valdomos priekinės sėdynės, kairioji sėdynė su atminties funkcija ir sėdimosios paviršiaus polinkio reguliavimu				
- Elektra nustatomi, prilenkiami ir šildomi automatiškai tamsėjantys išoriniai veidrodžiai su atminties funkcija <i>tik su ergoComfort sėdynėmis</i>				

Touareg

Papildoma įranga



	Kodas	Elegance	R-Line	Kaina EUR įskaitant PVM
Atminties paketas "Premium"	WB3	<input type="radio"/>	<input type="radio"/>	841
- Aukščio ir atstumo kryptimis elektra nustatoma vairo kolonėlė su atminties funkcija				
- Elektra nustatomos priekinės sėdynės, vairuotojo sėdynė su atminties funkcija ir išilginiu šlaunų atramos nustatymu				
- Elektra nustatomi, prilenkiami ir šildomi automatiškai tamsėjantys išoriniai veidrodžiai su atminties funkcija				
<i>tik su ergoComfort sėdynėmis</i>				
Priekinių žibintų apiplovimo sistema	8X1	<input type="radio"/>	<input type="radio"/>	191
Elektra atlenkiamas priekabos kablys, įskaitant manevravimo su priekaba sistemą "Trailer Assist"	1D9	<input type="radio"/>	<input type="radio"/>	1 454
Paketas rūkantiesiems: peleninė ir cigarečių uždegiklis priekyje	9JB	<input type="radio"/>	<input type="radio"/>	50
Skiriamasis tinklas, kilimėlis bagažinėje ir bagažo tvirtinimo tinklas komfortiškos sėdynėms	PGN	<input type="radio"/>	<input type="radio"/>	370
<i>tik su ergoComfort sėdynėmis</i>				
Bagažinės grindys su bagažo tvarkymo sistema, įskaitant fiksavimo diržą ir bėgeliais perstumiamą siją	3GM	<input type="radio"/>	<input type="radio"/>	355
Apverčiamos bagažinės grindys su bagažo tvarkymo sistema, įskaitant fiksavimo diržą ir bėgeliais perstumiamą siją	3GH	<input type="radio"/>	<input type="radio"/>	463
Elektrinė skląsčių sistema	GZ2	<input type="radio"/>	<input type="radio"/>	651

Papildoma įranga

Važiuklė

	Kodas	Elegance	R-Line	Kaina EUR įskaitant PVM
Sportinė važiuklė	1BE	<input type="radio"/>	<input type="radio"/>	444
Adaptyvi pneumatinė važiuklė	PSL	<input type="radio"/>	<input type="radio"/>	2 102
- Adaptyvus važiuklės reguliavimas (DCC), įskaitant važiavimo profilio pasirinkimą				
Pneumatinė važiuklė ir visų ratų vairavimo sistema	PSA	<input type="radio"/>	<input type="radio"/>	3 069
- Visų ratų vairavimo sistema				
- Adaptyvi pneumatinė važiuklė				
- Adaptyvus važiuklės reguliavimas (DCC), įskaitant važiavimo profilio pasirinkimą				
Pneumatinė važiuklė, visų ratų vairavimo sistema ir aktyvi skersinio stabilizavimo sistema	PSP	<input type="radio"/>	<input type="radio"/>	6 356
- Visų ratų vairavimo sistema				
- Adaptyvi pneumatinė važiuklė su aktyvia skersinio stabilizavimo sistema				
- Adaptyvus važiuklės reguliavimas (DCC), įskaitant važiavimo profilio pasirinkimą				
Bekelės paketas	PSM	<input type="radio"/>	<input type="radio"/>	673
- Papildoma priekinė dugno apsauga				

Parkavimo asistavimo sistemos

"Park Assist" sistema įskaitant galinio vaizdo kamerą	PF1	<input type="radio"/>	<input type="radio"/>	686
- Galinio vaizdo kamera				
- "Park Assist" sistema su parkavimo atstumo kontrole				
Parkavimo asistentas „Park Assist“ ir aplinkos matymo sistema	PF2	<input type="radio"/>	<input type="radio"/>	783
- 360° aplinkos matymo sistema „Area View“, įskaitant galinio vaizdo kamerą				
- "Park Assist" sistema su parkavimo atstumo kontrole				
<i>tik su ergoComfort sėdynėmis ir Atminties paketas</i>				

Touareg

Papildoma įranga



R line

"R-Line" eksterjero stiliaus paketas

- "R-Line" dizaino bamperiai



Kodas	Elegance	R-Line	Kaina EUR įskaitant PVM
P06	<input type="radio"/>		1 960

"R-Line Black Style" eksterjero stiliaus paketas

- "R" stiliaus bamperiai, juodos spalvos oro įleidimo angos
 - Tamsinti galiniai šviesos diodų žibintai su dinaminėmis posūkių šviesomis
 - Juodos spalvos šoninių langų apdaila
 - Juodos spalvos išorinių galinio vaizdo veidrodžių korpusai
 - Juodos spalvos radiatoriaus grotelės
 - Juodos spalvos stogo bėgeliai
- tik su WXE; WB*; 20" arba didesniais ratlankiais*



P08	<input type="radio"/>	<input type="radio"/>	3 259 905
-----	-----------------------	-----------------------	--------------

Garantija

Pratęsta garantija – iki 5 metų arba iki 150 000 km

EA9	<input type="radio"/>	<input type="radio"/>	1 746
-----	-----------------------	-----------------------	-------

Touareg

Kėbulo spalvų pasiūla

Kėbulo spalva

0Q0Q
„Pure White“
kėbulo spalva



0 €

„Metallic“ arba „pearlescent“ kėbulo spalva

0E0E
„Grenadilla
Black Metallic“
kėbulo spalva

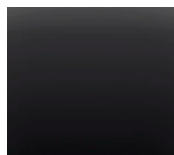

1 036 €

3M3M
„Silicon Gray
Metallic“
kėbulo spalva



1 036 €

3V3V
„Tamarind
Brown Metallic“
kėbulo spalva

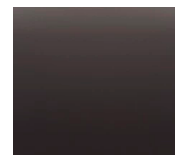

1 036 €

F0F0
„Dolomite
Silver Metallic“
kėbulo spalva

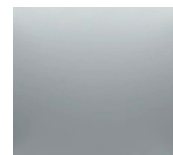

1 036 €

5Q5Q
„Sechura
Beige Metallic“
kėbulo spalva



1 469 €

D6D6
„Meloe Blue
Crystal Effect“
kėbulo spalva

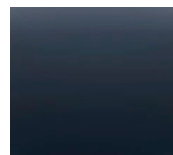

1 469 €

X4X4
„Malbec
Red Metallic“
kėbulo spalva

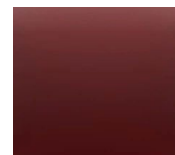

1 469 €

L9L9
„Lapiz Blue Metallic“
kėbulo spalva
tik R-Line modeliui



1 469 €

OROR
„Oryx White
Pearl effect“
kėbulo spalva



2 186 €

Touareg

Techniniai duomenys



Modelis	Touareg	Touareg	Touareg
Variklio tipas	3.0 TSI OPF	3.0 TDI SCR	3.0 TDI SCR
Cilindrai / tūris (cm ³)	6 / 2995	6 / 2967	6 / 2967
Transmisija	8 / TIPTRONIC / 4MOTION	8 / TIPTRONIC / 4MOTION	8 / TIPTRONIC / 4MOTION
Maksimali galia, kW/AG	250 / 340	170 / 230	210 / 286
Maksimalus sukimo momentas, Nm/aps.	450 / 1340 – 5300	500 / 1500 – 3000	600 / 1750 – 3250
Matmenys / masės / talpos			
Ilgis (mm)	4878	4878	4878
Plotis (mm)	1984	1984	1984
Aukštis (mm)	1679	1710	1710
Važiuklės bazė (mm)	2899	2904	2904
Nepakrauto automobilio masė, kg	2027	2092	2092
Maksimali leidžiama bendroji masė, kg	2850	2850	2850
Maksimali leidžiama stogo apkrova / atraminė apkrova, kg	140 / 75	140 / 75	140 / 75
Degalų bako talpa, apytiksliai, l	90	90	90
Bagazo skyriaus talpa, l	810	810	810

Techniniai duomenys

Modelis	Touareg			Touareg			Touareg		
Ekspluatacinės charakteristikos ir sąnaudos									
Maksimalus greitis, km/h	250			222			236		
Įsibėgėjimas 0-100 km/s	5,9			7,6			6,3		
NEDC Degalų sąnaudos l / 100km priklausomai nuo įrangos linijos	Atmosphere	Elegance	R-Line	Atmosphere	Elegance	R-Line	Atmosphere	Elegance	R-Line
mieste	11,5	11,5	11,5	8,8	8,8	8,8	8,6	8,6	8,6
užmiestyje	6,9	6,9	6,9	5,9	5,9	5,9	6,1	6,1	6,1
mišriosios	8,6	8,6	8,6	7	7	7	7	7	7
Mišrioji NEDC CO ₂ emisija, g/km	196	196	196	184	184	184	184	184	184
WLTP Degalų sąnaudos l / 100km priklausomai nuo įrangos linijos	Atmosphere	Elegance	R-Line	Atmosphere	Elegance	R-Line	Atmosphere	Elegance	R-Line
mišriosios	10,9	11	11,2	8,1	8,1	8,2	8,1	8,1	8,1
Mišrioji WLTP CO ₂ emisija, g/km	247	250	253	212	212	216	213	212	213
Emisijos standartas	Euro 6d-ISC-FCM			Euro 6d-ISC-FCM			Euro 6d-ISC-FCM		

TSI Benzininis tiesioginio įpurškimo variklis
 TDI Turbodieselinis tiesioginio įpurškimo variklis
 TIPTRONIC automatinė pavarų dėžė
 4MOTION „4Motion“ visų ratų pavara
 SCR Selektvyvioji katalizinė redukcija – pažangioji išmetamųjų teršalų valdymo sistema
 OPF Benzininio variklio kietųjų dalelių filtras – pažangioji išmetamųjų teršalų valdymo sistema

* Šios reikšmės nustatytos laikantis nustatyto matavimo proceso (direktyva 80/1268/EEB – taip pat žinoma kaip naujasis Europos važiavimo ciklas)

** Degalų sąnaudų ir CO₂ emisijos reikšmės nurodytos diapazonais, nes jos priklauso nuo naudojamų padangų ir ratlankių kombinacijų.

*** Techniniai duomenys yra tik informacinio pobūdžio ir gali būti keičiami be išankstinio informavimo.

Touareg

Matmenys

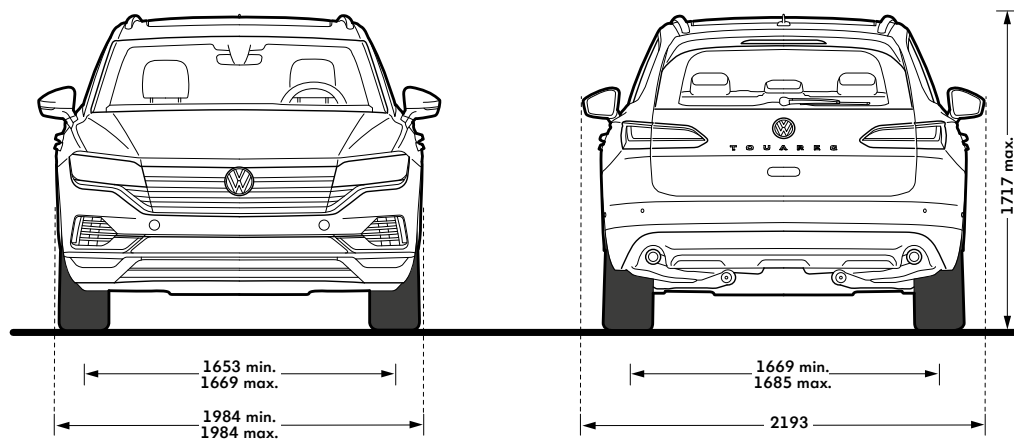
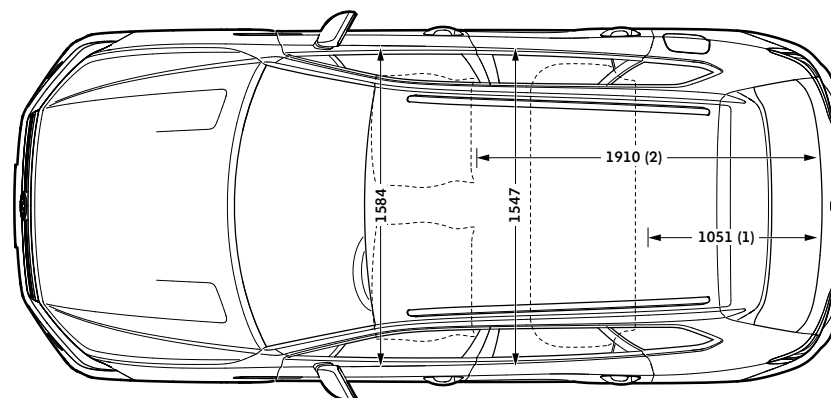
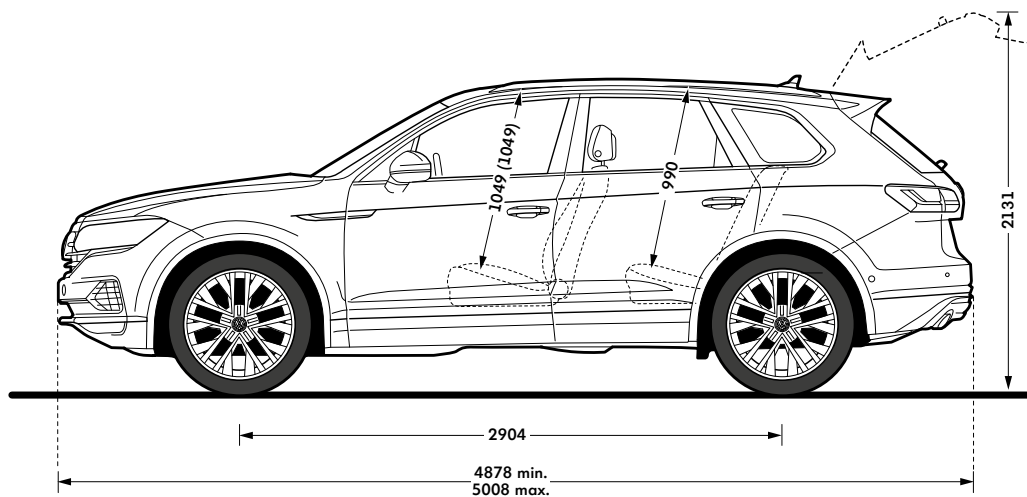

Touareg

Pagalbos vairuotojui sistemos

„Volkswagen“ nuolat kuria pažangias technologijas, suteikiančias daugiau saugumo ir gerinančias vairavimo patirtį. „Touareg“ dabar turi daugiau pagalbos vairuotojui sistemų nei bet kada anksčiau, tad gali užtikrintai padėti įveikti sudėtingas eismo situacijas – net ir tamsiu paros metu, pasitelkdamas naktinio matymo sistemą.

01 Novatoriška Naktinio matymo sistema infraraudonaisiais spinduliais skenuoja aplinką priešakyje iki 130 atstumu ir aptikusi šiluminę spinduliuotę suprojektuoja vaizdą skaitmeniniame prietaisų skydelyje arba pasirinktiniame projekciniame ekrane. Susidarius pavojingai situacijai sistema jus įspės ir paruos pagalbinę stabdymo sistemas, kad liktumėte saugūs važiuodami naktį. Ši sistema ypač praverčia, kai matomumą blogina rūkas arba lietus, nes leidžia iš karto matyti žmogų arba gyvūną priešakyje. Pasirinktinė visų modelių įranga.

02 „Travel Assist“ yra kamera ir radaro jutikliu grįsta įspėjamoji sistema, kuri padeda išlaikyti saugų atstumą eismo spūstyse ir išvengti tipiškų susidūrimų tokiomis sąlygomis. Jei automobilis nukrypsta nuo savo eismo juostos, sistema atitinkamai pagreitina, pristabdo ir nukreipia automobilį, jei aptinka vairuotojo rankas yra ant vairo. „Travel Assist“ sistema įeina į „Driver's Assistance Pack Plus“ paketą, kuris yra pasirinktinis visų modelių elementas.

03 „Area View“ apžvalgos kamera leidžia matyti „Touareg“ vaizdą 360 laipsnių kampu informacijos ir pramogų ekrane remiantis informacija, gaunama iš keturių kamerų, esančių priekyje, šonuose ir gale, kad galėtumėte apžvelgti sritis, kurias sudėtinga pamatyti iš vairuotojo sėdynės – ypač naudinga manevruojant ankštose vietose. Į „Area View“ taip pat įeina automobilio statymo pagalbinė sistema „Park Assist“, kuri padeda pastatyti automobilį į statmeną ar lygiagrečią stovėjimo vietą naudodama specialius ultragarsinius ir akustinius jutiklius. Vairuotojui tereikia spausti pedalus ir atidžiai stebėti aplinką, o viską kitą atlieka „Park Assist“.

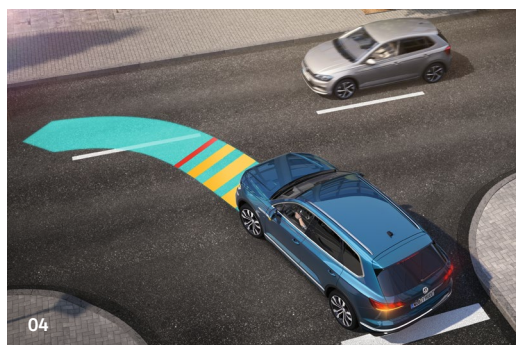

04 Priekinio kryžminio eismo stebėjimo sistema „Front Cross Traffic Assist“ naudoja radaro technologiją, kad atpažintų automobilius ir pėsčiuosius, artėjančius iš šono, ir suteikia vertingos pagalbos susidarius aklosioms zonoms posūkiuose bei sankryžose, kai reikia pamažu „iškišti nosį“, kad pamatytum, kad dedasi už kampo. Jutikliai stebi sritį automobilio priešakyje ir pateikia vaizdinius bei garsinius signalus, kai aptinka bet kokį kryžminį eismą važiuojant iki 30 km/h greičiu. Jei už jūsų matymo lauko artinasi kitas automobilis ir „Touareg“ toliau važiuoja iki 10 km/h greičiu, sistema inicijuos avarinį stabdymą, kad būtų išvengta susidūrimo. „Front Cross Traffic Assist“ sistema įeina į „Driver's Assistance Pack Plus“ paketą, kuris yra pasirinktinis visų modelių elementas.

05 Aktyvioji transporto priemonėje esančių asmenų apsaugos sistema „Proactive occupant protection system“ naudoja elektroninės stabilumo kontrolės (ESC) jutiklius ir „Front Assist“ eismo stebėjimo sistemą, kad atpažintų pavojingas situacijas, kuriose padidėja nelaimingo atsitikimo rizika. Jei gresia susidūrimas, ji reaguoja įjungdama įspėjamąsias pavojaus šviesas, tuo pat metu uždaromi visi langai ir stoglangis paliekant nedidelį tarpą, kad optimaliai išsiskleistų šoninės oro pagalvės. Taip pat įtempiami priekinių sėdynių saugos diržai, o elektriniu būdu valdomos sėdynės (jei yra) sureguliuojamos taip, kad saugos diržai, galvos atrama ir oro pagalvės suteiktų maksimalią apsaugą. Pasirinktinis visų modelių elementas, įeinantis į „Driver's Assistance Pack Plus“ paketą.

Touareg

Futuristinis, inovatyvus, išmanus. Įrangos paketas „Innovision Cockpit“.



Pirmą kartą „Volkswagen“ informacijos ir pramogų sistemoje „Discover Premium“ su 15 col. jutikliniu ekranu. Tolydžio pereinanti į 12,3 col skaitmeninį prietaisų skydelį, ji beveik neturi jokių išsikišusių mygtukų, rankenėlių ir ratukinių valdiklių, kad visas savo automobilio funkcijas ir sistemas galėtumėte lengvai ir patogiai valdyti palietimu, gestais arba balsu. Pradžios ekraną galite individualizuoti mėgstamomis programėlėmis ir nuotraukomis – visai kaip savo išmanųjį telefoną. O visas darbinės sistemas galite valdyti centrinėje sąsajoje, kad kelionė būtų saugesnė, patogesnė ir intuityvesnė, nei bet kada anksčiau. Pažangiausios jungiamumo technologijos leidžia „Touareg“ pasijusti kaip ateities skaitmeniniame pasaulyje – jau šiandien. Įrangos paketas „Innovision Cockpit“ – tai stiklinis prietaisų ir informacijos bei pramogų skydelis, kurį sudaro skaitmeninis prietaisų skydelis „Digital Cockpit“ ir „Discover Premium“ informacijos ir pramogų sistemos ekranas – visa tai sukuria vientisą, tvarkingą ir įspūdingai atrodantį vairuotojo valdymo pultą.

Touareg

Medijos:

informacijos ir pramogų sistema bei ryšys



01 Galite individualizuoti pradžios ekraną savo mėgstamomis programėlėmis ir nuotraukomis, naudoti „Car-Net“, kad matytumėte palaikomas išmaniojo telefono programėles ir net leisti keleiviams pasirinkti pageidaujamas informacijos ir pramogų sistemos nuostatas, kai esate užsiėmę vairavimu. Universali ir individualizuojama „Discover Premium“ navigacijos sistema leidžia valdyti ir peržiūrėti įvairias funkcijas tame pačiame 15 colių jutikliniame ekrane. Pridėkite mėgstamų programėlių ir nuotraukų, atvaizduokite savo išmaniojo telefono programėles arba naudokite „Car-Net“ paslaugas – ir tuo pačiu stebkite maršruto nurodymus navigacijos sistemoje. Jūsų keleiviai panorėję netgi gali valdyti tam tikras funkcijas savo išmaniaisiais telefonais ar planšetėmis. Jūsų individualios nuostatos gali būti išsaugotos asmeniniuose profiliuose, kad jas būtų galima bet kada greitai vėl aktyvinti.

Įrangos paketas „Innovision Cockpit“ pasižymi ekranu, primenančiu nešiojamojo kompiuterio ekraną, su sąsaja, kurią galite individualizuoti visai kaip savo išmanųjį telefoną. Jis įtaisytas šalia 12,3 col. skaitmeninio prietaisų skydelio ir atkreiptas į vairuotoją, kad galėtumėte ergonomiškai juo naudotis. Suteikiamos visos individualizavimo galimybės: galite išdėstyti informaciją ekrane pagal savo pageidavimą, keisti navigacijos žemėlapių mastelį arba pasirinkti 3D režimą, kad aiškiau matytumėte automobilio nuostatas, pagalbos sistemas ir komforto funkcijas.

02 Projekcinis ekranas vienu mygtu paspaudimu pateikiamas ant priekinio stiklo tiesioginiame vairuotojo regėjimo lauke. Svarbi vairavimo informacija, įskaitant esamą greitį, navigacijos ir eismo duomenis, suprojektuojama ant priekinio stiklo ir aiškiai pateikiama, kad vairuotojas galėtų nenuleisti akių nuo kelio. Pasirinktinė visų modelių įranga.

03 Pasirinktinė garso sistema „DYNAUDIO Consequence“ jūsų „Touareg“ pavers koncertų sale ant ratų. „Dynaudio“ garso sistema (12 garsiakalbių, žemadažnis garsiakalbis, bendra galia – 730 W).

Touareg

We Connect sąsaja



01 Naujasis „Touareg“ turi nuolatinę eSIM kortelę, kuri suteikia jums prieigą prie internetinių paslaugų. Vienas iš jos privalumų – nuolat automatiškai atnaujinama automobilio programinė įranga, kad nereikėtų lankytis techninės priežiūros centre ar diegti atnaujinimų patiems.

Visa aktuali informacija pasiekiama lengviau nei bet kada – su **Car-Net**. Sužinokite visas jus dominančias naujienas klausydamiesi jų kol vairuojate. Pasiekite kelionės tikslą be jokio streso vadovaudamiesi maršrutu, kuris pritaikomas pagal esamą eismo situaciją. Ir nebegaiškite laiko stovėjimo vietos paieškoms – būsite nukreipti tiesiai į laisvą stovėjimo vietą, esančią netoli atvykimo taško.

Su **Car-Net** galite matyti esamą ridą, degalų kiekį bake ir užrakinti ar atrakinti savo naująjį „Touareg“ išmaniuoju telefonu net ir nebūdami automobilyje. Be to, galite patikrinti, ar išjungėte šviesas ir uždarėte langus – kad išsklaidytumėte visas abejones, kai paliekate automobilį stovėti atokiau.

Naujojo „Touareg“ **telefono sąsaja** reiškia, kad visada esate pasiekiami. Vienu mygtuko paspaudimu telefono pokalbis, kurį pradėjote prieš įlipdami į automobilį, gali būti perkeltas į laisvų rankų sistemą per „Bluetooth“. Pasinaudoję galimybe prijungti du telefonus vienu metu, galėsite kalbėtis tiek su namiškiais, tiek su kolegomis, o skaitmeninis kalbos procesorius užtikrins neprikaištingą garso kokybę. Be to, išorinė antena palaikys ryšį, kad ir kur kelionė jus nuvestų.

02 Naudojant „**Car-Net**“ sistemos „**App-Connect**“ paslaugas, jūsų išmanusis, jūsų muzika, jūsų žinutės, internetas ir pasirinktos programėlės bus pasiekiamos keliais bakstelėjimais. Šios paslaugos apima „Apple CarPlay“, „Google Android Auto“ ir „MirrorLink™“ funkcijas, leidžiančias atvaizduoti išmaniojo telefono ekraną jutikliniame informacijos ir pramogų ekrane, kad galėtumėte klausytis mėgstamos muzikos, naudotis telefonu, peržiūrėti žinutes arba sužinoti paskutines naujienas ir kelionės informaciją. Belaidė jungtis su „Apple CarPlay“. USB jungtis su „Google Android Auto“ ir „MirrorLink™“.





Touareg priedai

Suteikite savo automobiliui šiek tiek išskirtinumo. Nuo pagrindinių elementų iki specifinių priedų ir stilingų gyvenimo būdo atributų. Su jais tikrai būsite pastebėti!

Touareg Originalūs priedai

Vairuok saugiai su draudimu!



Merano, 8J x 18 ET25,
Brilliant Silver,
255/60R18 112T

**Good Year
ULTRA GRIP ICE ARCTIC SUV,
dygliuota**

2 592 €

791433

Merano, 8J x 18 ET25,
Brilliant Silver,
255/60R18 112T

**Good Year
ULTR GRIP ICE SUV G1,
dygliuota**

2 604 €

793714



Sebring, 8.5J x 19
ET28, Grey Metallic,
255/55R19 111T

**Good Year
ULTR GRIP ARCTIC 2 SUV,
dygliuota**

3 692 €

797533

Sebring, 8.5J x 19
ET28, Grey Metallic,
255/55R19 111T

**Good Year
ULTRA GRIP ICE SUV G1,
dygliuota**

3 588 €

795459

Touareg Originalūs priedai



01

01 Universalūs kilimėliai visiems sezonams

Originalūs, universalūs Volkswagen kilimėliai visiems sezonams apsaugo Jūsų automobilio interjerą nuo purvo ir drėgmės. Jie sukonstruoti taip, kad puikiai atitiktų savo vietą, juos lengva nuvalyti, o apatinė jų dalis yra neslidi. Išskirtinį vizualinį privalumą sukuria integruotas modelio pavadinimas. Kilimėliai yra 100 % perdirbami, labai patvarūs ir ilgaamžiai. Originaliems, universaliems kilimėliams visiems sezonams gaminti naudojamos medžiagos užtikrina jų ženkliai mažesnį svorį ir mažiau sklaidžiamų kvapų, lyginant su įprastais guminiiais kilimėliais. Rinkinį sudaro keturi kilimėliai, skirti kojų sričiai priekyje ir gale.

761061500 82V

159 €



02

02 Bagažo skyriaus įdėklas

Originalus Volkswagen bagažo skyriaus įdėklas apsaugo bagažo skyrių nuo purvo ir neleidžia daiktams slysti bagažo skyriaus viduje. Be to, tiksliai pritaikytas iš plastiko pagamintas paviršius yra plaunamas, neslidus ir atsparus rūgštims. Įdėklą gaubianti maždaug 4 cm aukščio kraštinė briauna apsaugo nuo skysčių išbėgimo ant automobilio grindų. Su automobilio pavadinimo užrašu.

760061161

141 €



03

03 Purvasaugiai

Ilgaamžiai ir patvarūs: originalūs Volkswagen purvasaugiai veiksmingai apsaugo kėbulo dugną ir bamperius nuo purvo gausos. Be to, jie ženkliai sumažina nuo kelio keliamų akmenukų smūgių pavojų ir apsaugo nuo vandens purslų.

Priekiniai purvasaugiai

760075111

172 €

Galiniai purvasaugiai

760075101

172 €

Touareg Originalūs priedai



04 Krovimo slenksčio apsauga, juoda, grūdėto rašto

Tobula apsauga sujungta su elegancija – plastikinis slenkstis (nerūdijančio plieno imitacija) tiksliai tinka ir ne tik apsaugo nuo įbrėžimų ar apgadinių pakraunant ar iškraunant bagažą, bet ir pagerina automobilio išvaizdą.

760061195A
137 €



05 Apsauginė bagažo skyriaus pakrovimo krašto plėvelė

Kruopščiai pritaikyta ir skaidri apsauginė bagažo skyriaus pakrovimo krašto plėvelė patikimai apsaugo bamperį nuo įbrėžimų, galinčių susidaryti pakraunant ir iškraunant bagažo skyrių. Greitai ir lengvai priklijuojama reikiamoje vietoje.

760061197
86 €



06 Chromo spalvos galinė apdaila

Žavi apdailos detalė – originali Volkswagen chromo spalvos galinė bagažo skyriaus dangčio apdaila akimirksniu suteikia Jūsų automobiliui elegantiškumo ir įmantrumo. Ji gali būti greitai ir lengvai pritvirtinama prie apatinio bagažo skyriaus dangčio krašto ir taip jį apsaugo.

760071360
129 €

Touareg Originalūs priedai



07 Bazinis „Travel & Comfort“ sistemos laikiklis

Modulinė „Travel & Comfort“ sistema suteikia gausybę galimybių, padedančių keliauti lengviau ir patogiau. Pritvirtinus tinkamus Volkswagen aksesuarus prie bazinio laikiklio, visi daiktai yra reikiamose vietose. Bazinis laikiklis gali būti naudojamas derinyje su šiais priedais: universaliu kabliu, drabužių kabykla, atlenkiamu staliuku, „Apple iPad“ laikikliu, skirtu „iPad 2-4“ ir „iPad mini“, taip pat ir „iPad Air“ bei „Samsung Galaxy Tab 3/4 10.1“ laikikliu. Bazinis laikiklis montuojamas, paprastai jį tvirtinant varžtais tarp galvos atramos kreipiančiųjų strypų.

000061122

31 €



08 Drabužių kabykla „Travel & Comfort“ sistemai

Drabužių kabykla yra tvirtinama prie bazinio laikiklio, naudojantis paprasta fiksavimo sistema. Drabužių kabykla leidžia vežti drabužius taip, kad jie nesusilamdėtų, o dėl integruoto kablį ja galima naudotis už automobilio ribų.

000061127B

103 €



09 Unikalus planšetės laikiklis, suderinamas su apsauginiais dėklais

Universalus planšetės laikiklis, suderinamas su „Safety Case“ dėklais – lankstus ir praktiškas sprendimas sėdintiems gale, leidžiantis patogiai matyti visas savo programėles. Kampo reguliavimas ir galimybė įtaisyti tiek horizontaliai, tiek vertikalčiai leidžia maksimaliai išnaudoti planšetę pagal situaciją – dirbtumėte ar pramogautumėte. Naudojama tik su „Safety Case“ ir apsaugine ekrano plėvele, visų keleivių saugumui. Tinka tik su standartiniu kelionės ir patogumo sistemos laikikliu

000061125N

167 €

Touareg Originalūs priedai



10 Skersiniai atraminiai strypai ant stogo

Originalūs Volkswagen skersiniai atraminiai strypai ant stogo yra ideali bazinė sistema visiems stogo priedams. Išbandyti pagal griežtus Volkswagen „City Crash Plus“ bandymo reikalavimus skersiniai atraminiai strypai ant stogo pagaminti iš aerodinaminio kontūro aliumininio profilio, prie kurio galima tvirtinti banglenčių, dviračių, slidžių ir snieglenčių tvirtinimus ar praktiškas stogo bagažines. Skersiniai atraminiai strypai ant stogo visiškai surinkti ir kruopščiai pritaikyti prie automobilio. Juos galima saugiai ir tiksliai pritvirtinti prie automobilio stogo, nenaudojant jokių įrankių. Lengvai sumontuojamas aerodinaminis profilis dėl savo paviršiaus struktūros sumažina vėjo keliamą triukšmą. Skersiniai atraminiai strypai ant stogo gali būti užrakinami ir apsaugomi nuo vagystės. Tiekiami kartu su užveržimo momentą ribojančiu veržliarakčiu.

760071151
448 €



11 Stogo bagažinė

Naujoji originali Volkswagen stogo bagažinė „Comfort 460“, kurios talpa yra apie 460 litrų, išsiskiria optimaliu aerodinaminio dizainu, maksimaliai sumažinančiu nemalonų važiavimo keliamą triukšmą. Ji buvo pritaikyta prie naujų Volkswagen modelių šiuolaikinių dizaino linijų ir žavi savo iš anksto sumontuota greitojo tvirtinimo sistema. Naujoji bagažinė yra aprūpinta pažangia „DuoLift“ sistema, kuri suteikia galimybę atidaryti bagažinę iš abiejų pusių. Bagažinės viduje esantys 3 įtempiamieji diržai apsaugo daiktus nuo slankiojimo. Stogo bagažinė tvirtinama, naudojant 3 taškų centrinį tvirtinimo mechanizmą, ir tiekama blizgios juodos spalvos. Kadangi jos ilgis siekia 2,30 m, ji idealiai tinka žiemos sporto inventoriui vežti, nes j ją be problemų telpa visų įprastinių dydžių slidės ir snieglentės.

000071200AE
876 €



12 Vilkimo kablys (komplektas)

Originalus Volkswagen vilkimo kablys ir konkrečiam automobiliui skirtas elektros instaliacijos rinkinys sudaro visą papildomo įrengimo paketą automobiliams be išankstinio gamyklinio paruošimo vilkimo kabliui. Aktyvavimo dokumentas su individualiu aktyvavimo kodu leidžia jį visiškai integruoti į automobilio elektroniką ir užtikrina teisingą visų prijungtų valdymo prietaisų kodavimą. Tai užtikrina saugią priekabų ar laikymo sistemų eksploataciją. Originalus prie automobilio pritaikytas Volkswagen elektros instaliacijos rinkinys (13 polių) užtikrina įtampos tiekimą ir saugią priekabos eksploataciją. Jei yra visi komponentai, garantuojama visiška integracija į CAN komunikacinį tinklą, įskaitant pagalbinę priekabos stabilizavimo funkciją, stabdžių kontūrus ir visų automobilyje esančių asistavimo vairuotojui sistemų pritaikymą.

760092150A
1 154 €

Touareg Originalūs priedai



13 Dviračių laikiklis tempimo kabliui, 2 dviračiams

Volkswagen originalus Compact II dviračių laikiklis yra mažas, lengvas ir kompaktiškas. Juo galima gabenti du dviračius. Sulankstomos sistemos dėka galiniai žibintai, dviračių bėgiai ir laikantysis rėmas visiškai susilanksto ir galite juos saugoti kad ir bagažinėje. Taip pat pridodamas praktiškas transportavimo krepšys. Maksimalus išlaikomas svoris – 60 kg. Paties laikiklio svoris – 14 kg.

3C0071105B
978 €

14 Dviračių laikiklis tempimo kabliui, 3 dviračiams

Volkswagen originalus Compact III dviračių laikiklis yra mažas, lengvas ir kompaktiškas. Juo galima gabenti trys dviračius. Sulankstomos sistemos dėka galiniai žibintai, dviračių bėgiai ir laikantysis rėmas visiškai susilanksto ir galite juos saugoti kad ir bagažinėje. Laikiklis sulankstomas ypatingai paprastai, o kai jis pritvirtintas. Taip pat pridodamas praktiškas transportavimo krepšys. Maksimalus išlaikomas svoris – 54 kg. Paties laikiklio svoris – 16 kg.

3C0071105C
1 146 €



15 Dviračio laikiklis

Originalus Volkswagen dviračio laikiklis, skirtas vertikaliai vežti dviračius ant automobilio stogo, žavi savo unikalios konstrukcijos rėmu ir bėgeliais ratams, kurie automatiškai užtikrina tinkamą dviračio padėtį. Pažangi užveržimo momentą ribojanti rankenėlė reguliuoja dviračio prisukimą ir garantuoja, kad dviratis yra tinkamai pritvirtintas. Dėl patogaus tvirtinimo aukščio (maždaug akių lygyje) dviračius lengva be didesnių pastangų pritvirtinti net ant didesnių automobilių. Atliekęs išskirtinį „City Crash Plus“ bandymą dviračių laikiklis atitinka aukščiausius Volkswagen standartus. Dviračių rėmams iki 100 mm (ovaliems) arba 80 mm (apvaliems).

000071128F
273 €

Touareg Originalūs priedai



16

16 Jungiamieji

Premium USB laidas specialiai buvo sukurtas sujungti jūsų telefoną ar kitus mobilius įrenginius su jūsų Volkswagen Infotainment sistema. Jis taip pat puikiai dera prie jūsų automobilio vidaus. Būdamas 30 cm ilgio jis leis pasidėti įrenginį šalia esančioje dėtuveje, bet nėra toks ilgas, kad keltų nepatogumų. Pats laidas padengtas aukščiausios kokybės tekstile, o jo jungtys – chromuoto metalo, su Volkswagen logotipu. Žinoma, šiuo laidu galėsite patogiai naudotis Android Auto ar MirrorLink funkcijomis per AppConnect, ir aišku, jūsų įrenginys bus tuo pačiu metu kraunamas. Premium laidas ypatingai puikiai tinka naudotis išmaniojo telefono žemėlapiams ir visais kitais privalumais pakeliui! Galimi laidai: į Micro-USB; USB-C arba Apple Lightning, gali būti 30 cm arba 70cm ilgio.

000051446BF/BG/BK/BL

34–48 €



17

17 Coolbox, 12/230V, su šaldymo ir šildymo funkcijomis.

Šalti gėrimai karštais vasaros mėnesiais ir šiltas maistas po ilgos keturių valandų kelionės. Jokių problemų su energiją taupančiu Volkswagen šaldymo ir kaip termosas veikiančiu originalaus Volkswagen dizaino šaldytuvu. Šaldytuvo talpa – maždaug 24 litrai. Ji visada užtikrina reikiamą temperatūrą.

000065400F

200 €



18

18 Vaiko kėdutė, i-SIZE Trifix, vaikams nuo 15 iki 48 mėnesių/76-105 cm/18 kg.

Volkswagen originali vaiko kėdutė: TRIFIX i-SIZE 76–105 cm (nuo 15 mėnesių iki 4 metų | 18 kg). Patvirtinta R129 (i-SIZE) ir CCC. Visapusiškas saugumas – puikių šoninio poveikio apsaugos „SICT inside“ ir Pivot Link ISOFIX sistemų dėka. Paprasta instaliacija su integruotomis ISOFIX ir Top Tether – ir dar daugiau vietos kojoms jūsų automobilyje. Reguliuojamas aukštis ir 5 taškų tvirtinimo sistema – saugumui ir komfortui kelyje.

11A019909

607 €

Touareg Originalūs priedai



19



20

19 Padangų laikymo maišų rinkinys

000073900E
55 €

20 Padangų vožtuvų dangteliai

000071215E
38 €



21 Slenksčio pakoja Aliumininė, su neslydžiais intarpais

Šoniniai slenksčiai pabrėžia jūsų SUV charakterį ir tuo pačiu palengvina laipinimąsi į automobilį ar daiktų ant stogo krovimą. Jie pagaminti iš sidabru anoduoto aliuminio, o jų kraštai – juodo plastiko. Į slenksčių įterpti juodo plastiko elementai neleidžia paslysti lipant į automobilį.

761071691
1 550 €

www.volkswagen.lt