

Passat Variant Pažangus. Kaip Tu.



5 metų
Garantija
arba 100 000 km



Turinys

Kainos	3	Kėbulo spalvų pasiūla	24
Specialusis Passat įrangos paketų pasiūlymas	4	Techniniai duomenys	25
Naujasis Passat Alltrack	7	Originalūs priedai	27
		Vairuok saugiai su draudimu!	
Passat bazinė įranga	8	Matmenys	35
Išorės įranga		Passat Variant	
Vidaus įranga		Passat Alltrack	
Saugumo įranga			
Funkcionalumas ir kita įranga			
Passat papildoma įranga	14	Volkswagen WE	37
R-LINE			
Ratlankiai ir padangos			
Saugumo įranga			
Apšvietimas			
Garso ir navigacijos sistemos bei multimedijos sistemos			
Prisijungimo galimybės			
Klimatizavimo įranga			
Interjero apdaila ir sėdynės			
Funkcionalumas ir kita įranga			
Važiuklė			
Garantija			

Passat Variant

Kainos



Benzininiai varikliai

Variklis	Transmisija	Galia kW / AG	Išpildymas	Kaina EUR su PVM
1.5 TSI ACT OPF	DSG-7	110 / 150	Basic	32 830
1.5 TSI ACT OPF	6MAN	110 / 150	Business	33 911
1.5 TSI ACT OPF	DSG-7	110 / 150	Business	36 091
1.5 TSI ACT OPF	DSG-7	110 / 150	Executive	38 702
2.0 TSI OPF*	DSG-7	140 / 190	Executive	42 525
2.0 TSI OPF	4Motion DSG-7	206 / 280	Executive	52 748
2.0 TSI OPF	4Motion DSG-7	206 / 280	Alltrack	51 859

Užsakymai galimi 2022 m.
Dėl tikslesnio prieinamumo
teiraukitės artimiausio
pardavėjo.

Dyzeliniai varikliai

Variklis	Transmisija	Galia kW / AG	Išpildymas	Kaina EUR su PVM
2.0 TDI SCR	DSG-7	90 / 122	Basic	35 610
2.0 TDI SCR	DSG-7	110 / 150	Business	41 384
2.0 TDI SCR	DSG-7	110 / 150	Executive	43 996
2.0 TDI SCR	4Motion DSG-7	147 / 200	Executive	50 537
2.0 TDI SCR	4Motion DSG-7	147 / 200	Alltrack	49 649

Užsakymai galimi 2022 m.
Dėl tikslesnio prieinamumo
teiraukitės artimiausio
pardavėjo.

TSI – Benzininis tiesioginio įpurškimo variklis

TDI – Turbodieselinis tiesioginio įpurškimo variklis

ACT – Aktyvaus cilindrų valdymo technologija

4Motion – „4Motion“ visų ratų pavara

SCR – Selektvyvioji katalizinė redukcija – pažangioji išmetamųjų teršalų valdymo sistema

OPF – Benzininio variklio kietųjų dalelių filtras – pažangioji išmetamųjų teršalų valdymo sistema

BM – „BlueMotion“ technologija su ekonomiškio riedėjimo laisvąja eiga sistema

DSG – Dviejų sankabų automatinė pavarų dėžė

MAN – Mechaninė pavarų dėžė

Atkreipkite dėmesį:

- Nurodytos kainos, papildomos įrangos komplektacija bei diapazonas yra tik informacinio pobūdžio ir gali būti keičiami be išankstinio informavimo.
- Aktualiausia informaciją galite gauti pas visus Volkswagen atstovus ir partnerius Lietuvoje.
- Papildomos įrangos kainos galioja tik pateikus bazinio modelio kainininką.
- Nurodytos kainos neapima registracijos mokesčio, priimto Lietuvos Respublikos motorinių transporto priemonių registracijos mokesčio įstatyme 2019 m. gruodžio 17 d. Nr. XIII-2690 ir įsigaliojusio nuo 2020 m. liepos 1 d.
- Kainininkas išleistas 24.10.2022. Visi ankstesni konkretaus modelio kainininkai laikomi netekę galios.

Ypatingieji Volkswagen pasiūlymai

Sutaupykite iki
-20%



„Comfort“ paketas Basic modeliui

Basic
W40

Parkavimo sensoriai priekyje ir gale	(7X2)
Automatinis oro kondicionierius „Climatronic“ su 3 zonų temperatūros valdymu priekyje	(KHO)
Žiemos paketas	(PW1)
- Šildomos priekinės sėdynės	
- Automatiškai šildomi priekinio stiklo apiplovimo purkštukai	

Kaina EUR įskaitant PVM

~~1 715 €~~

Akcinė kaina EUR su PVM

1 289 €

„Comfort“ paketas Business modeliui

(tik su mechanine pavarų dėže)

Business
W41

Oda aptrauktas šildomas daugiafunkcis vairas	(2FM)
„App Connect“ funkcija	(9WT)
Elektra atidaromas ir uždaromas bagažinės dangtis	(PER)
Užtamsinti šoniniai stiklai gale ir galinis stiklas	(4KF)
Elektra nustatomi, šildomi ir prilenkiami išoriniai galinio vaizdo veidrodžiai, su aplinkos apšvietimu ir priekinio keleivio pusės išorinio veidrodžio nuleidimo funkcija	(6X1)

Kaina EUR įskaitant PVM

~~1 545 €~~

Akcinė kaina EUR su PVM

1 192 €

„Comfort“ paketas Business modeliui

(tik su automatine pavarų dėže)

Business
W41

Oda aptrauktas šildomas daugiafunkcis vairas su pavarų perjungimo galimybe	(2FT)
„App Connect“ funkcija	(9WT)
Elektra atidaromas ir uždaromas bagažinės dangtis	(PER)
Užtamsinti šoniniai stiklai gale ir galinis stiklas	(4KF)
Elektra nustatomi, šildomi ir prilenkiami išoriniai galinio vaizdo veidrodžiai, su aplinkos apšvietimu ir priekinio keleivio pusės išorinio veidrodžio nuleidimo funkcija	(6X1)

Kaina EUR įskaitant PVM

~~1 580 €~~

Akcinė kaina EUR su PVM

1 153 €

Ypatingieji Volkswagen pasiūlymai

Sutaupykite iki
-20%



„Comfort“ paketas Executive modeliui

- IQ.LIGHT – priekiniai matriciniai šviesos diodų žibintai (PXA)
- Priekiniai šviesos diodų žibintai su atskiromis šviesos diodų dienos važiavimo šviesomis ir dinaminėmis važiavimo posūkiuose šviesomis
 - Dinaminės važiavimo posūkiuose šviesos
 - Praplėstas tolimųjų šviesų valdymas „Dynamic Light Assist“
 - Priekiniai šviesos diodų rūko žibintai su pasukimo šviesomis
 - Galiniai šviesos diodų žibintai su dinaminėmis posūkių šviesomis

„Easy Open“ paketas (PEZ)	Executive W42
- Be rakto naudojama užrakimo ir užvedimo sistema „Keyless Access“	
- Sensorinis galinio dangčio atidarymas ir gali nio dangčio uždarymas elektra	
Navigacijos sistema „Discover Media“ (RBD)	
- 20,3 cm jutiklinis ekranas	
- Dinaminis kelio ženklų atpažinimas	
- MP3 ir WMA atkūrimas	
Belaidė „App Connect“ funkcija (9WJ)	
Galinio vaizdo kamera (KA2)	
Užtamsinti šoniniai stiklai gale ir galinis stiklas (4KF)	
Elektra nustatomi, šildomi ir prilenkiami išoriniai galinio vaizdo veidrodžiai, su aplinkos apšvietimu ir priekinio keleivio pusės išorinio veidrodžio nuleidimo funkcija (6XI)	

Kaina EUR įskaitant PVM

~~5 382 €~~

Akcinė kaina EUR su PVM

4 535 €



„R-Line“ eksterjeras

Business
W02

- „R“ stiliaus bamperiai
- „R-Line“ logotipai priekyje ir šonuose

Chromuotos apatinės šoninės apdailos juostos

Priekiniai šviesos diodų rūko žibintai
su pasukimo šviesomis

Kaina EUR įskaitant PVM

1 808 €

Sportinis „R-Line“ paketas

Business
Executive
WSR

- Sportinė važiuoklė: 15 mm mažesnė prošvaisa
- Vairavimo sistema su progresyvia charakteristika

tik su W02 arba W06

Kaina EUR įskaitant PVM

547 €

„R-Line“ eksterjeras

Executive
W02

- „R“ stiliaus bamperiai
- „R-Line“ logotipai priekyje ir šonuose

Kaina EUR įskaitant PVM

1 482 €

„R-Line“ paketas

Executive
W06

- „R“ stiliaus bamperiai
- „R-Line“ logotipai priekyje ir šonuose
- Sėdynių apmušalai iš odos „Nappa“, vidinė sėdynių apmušimų šonų pusė iš odos „Carbon Style“
- Sportinės priekinės sėdynės
- „Titanium Black“ spalvos lubų apmušimas
- Dekoratyviniai intarpai iš aliuminio „Silver Rise“ prietaisų pelyje ir durų apmušimuose
- Oda aptrauktas šildomas sportinis daugiafunkcis vairas su pavarų perjungimo galimybe ir „R-Line“ logotipu
- Pedalai iš pašiaušto nerūdijančio plieno

tik su R18 arba R19 Volkswagen R lengvojo lydinio ratlankiais

Kaina EUR įskaitant PVM

2 621 €

Naujasis Passat Alltrack

Pažangusis Passat Alltrack – krossoveris tarp universalio ir visureigio.





- 4MOTION visų ratų pavara visuomet yra Passat Alltrack įrangoje, taip jis yra puikiai pasirengęs beveik bet kokiai veiklai su bekelės įveikimu.
- Adaptyvi važiuoklės kontrolės sistema DCC paverčia Jūsų įprastą važiuoklę sportine arba komfortiška važiuokle – galite rinktis bet kuriuo metu važiuodami.
- Įsėskite ir mėgaukitės gausia erdve ir komfortu: šildomas oda aptrauktas daugiafunkcis vairas, aukštos kokybės „Track“ intarpai prietaisų panelyje ir duryse, komfortiškos sėdynės ir daug erdvės kojoms leis Jums patirti komfortišką erdvės jausmą.
- Aprūpinkite savo Passat Alltrack pasirinktinai tiekiamais „IQ. LIGHT“ matriciniais šviesos diodų priekiniais žibintais: dinamiška neakinanti išvaizda, jie leis atsipalaiduoti kelionėje ne tik Jums, bet ir visiems, kas artėja priešpriešais arba važiuoja prieš Jus.

Kainos Nuo 49 649 €



Passat bazinė įranga

Išorės įranga

		Basic	Business	Executive	Alltrack
Lengvojo lydinio ratlankiai „Aragon“ 6,5J x 16, padangos 215/60 R16		●			
Lengvojo lydinio ratlankiai „Sepang“ 6,5J x 16, padangos 215/60 R16			●		
Lengvojo lydinio ratlankiai „Istanbul“ 7J x 17 („Sterling Silver“ spalvos), mobilumą užtikrinančios (savaime užsisandarinančios) padangos 215/55 R17				●	
Lengvojo lydinio ratlankiai „Ancona“ 8J x 17, mobilumą užtikrinančios (savaime užsisandarinančios) padangos 225/55 R17					●
Priekiniai šviesos diodų žibintai su atskiromis šviesos diodų dienos važiavimo šviesomis		●	●	●	●
Galiniai šviesos diodų žibintai		●	●	●	●
Priekiniai šviesos diodų rūko žibintai su pasukimo šviesomis				●	●
Juodos spalvos stogo bėgeliai		●	●		
Sidabrinės spalvos anoduoti stogo bėgeliai				●	●
Juodos spalvos šoninių langų apdaila		●			
Chromuota šoninių langų apdaila			●	●	●
Juodos spalvos apatinė šoninė apdaila		●			
Kėbulo spalvos apatinės šoninės apdailos juostos			●		
Chromuotos apatinės šoninės apdailos juostos				●	●

Passat bazinė įranga

Vidaus įranga

	Basic	Business	Executive	Alltrack
Medžiaginiai sėdynių apmušalai „Lizard“	●			
Medžiaginiai sėdynių apmušalai „Weave“		●		
Sėdynių apmušalų intarpai iš „Artvelour“, vidinės pusės iš „Vienna“ odos			●	
Medžiaginiai sėdynių apmušalai „7 Summits“				●
Komfortiškos priekinės sėdynės su reguliuojamomis juosmens atramomis (elektra reguliuojama juosmens atrama vairuotojo pusėje)		●		●
Sportinės komfortiškos priekinės sėdynės su reguliuojamomis juosmens atramomis (elektra reguliuojama juosmens atrama vairuotojo pusėje)			●	
Priekinių sėdynių aukščio reguliavimas	●	●	●	●
Vairuotojo sėdynė „ergoComfort“ su atlošo reguliavimu elektra		●	●	●
Asimetriškai padalintas nulenkiamas galinės sėdynės atlošas su ilgų daiktų pakrovimo įtaisais ir viduriniu ranktūriu	●	●	●	●
Oda aptrauktas daugiafunkcis vairas (modeliams su DSG pavarų dėže su pavarų perjungimo galimybe)	●	●		
Oda aptrauktas šildomas daugiafunkcis vairas su pavarų perjungimo galimybe			●	
Oda aptrauktas šildomas sportinis daugiafunkcis vairas su pavarų perjungimo galimybe				●
Priekinis vidurinis ranktūris, gėrimų laikiklis vidurinėje konsolėje su slankiuoju uždangalu	●	●	●	●
Dekoratyviniai intarpai „New Brushed Design“ prietaisų panelyje ir durų apmušimuose	●			
Dekoratyviniai intarpai „Cross Hatch“ prietaisų panelyje ir durų apmušimuose		●		
Dekoratyviniai intarpai iš pašiaušto aliuminio „Dayton Brush“ prietaisų panelyje ir durų apmušimuose			●	
Dekoratyviniai intarpai „Tracks“ prietaisų panelyje ir durų apmušimuose				●
Tekstiliniai kilimėliai priekyje ir gale		●	●	●
Skaitymo šviestuvai priekyje ir gale	●	●	●	●
Apšviečiami makiažo veidrodžiai skydeliuose nuo saulės	●	●	●	●
Bagažinės skiriamasis tinklas (tinklinė pertvara)			●	
Plastikinės apsauginės slenksčių juostos	●			
Apsauginės slenksčių juostos su intarpais iš nerūdijančio plieno			●	●

Passat bazinė įranga

	Basic	Business	Executive	Alltrack
Nerūdijančio plieno optikos pedalų antdėklai ir pakoja				●
Kojų srities apšvietimas priekyje	●	●	●	●
Aplinką sudarantis vienspalvis interjero apšvietimas priekyje			●	

Saugumo įranga

Signalizacija su automobilio vidaus apsauga ir apsauga nuo nutempimo, centrinis užraktas	●	●	●	●
Elektroninis diferencialo blokavimas XDS	●	●	●	●
Prevencinė automobilyje esančių žmonių apsaugos sistema („Pre-Crash“)	●	●	●	●
Priekinės oro pagalvės (priekinio keleivio deaktivuojama), kelių oro pagalvė vairuotojo pusėje	●	●	●	●
Galvos oro pagalvių sistema priekiniams ir galiniams keleiviams, šoninės oro pagalvės priekyje	●	●	●	●
Stabdžių valdymo sistemos: ESC sistema ir elektromechaninis stabdžių stiprintuvas	●	●	●	●
Antrinių susidūrimų išvengimo sistema (susidūrimų sekos išvengimo stabdymo funkcija)	●	●	●	●
Asistavimo vairuotojui sistemų paketas	●			
- Eismo juostos išlaikymo asistentas „Lane Assist“				
- Įspėjimo dėl galimo priekinio susidūrimo sistema „Front Assist“ su avarinio stabdymo funkcija				
- Pastovaus greičio palaikymo sistema, įskaitant greičio ribotuvą				
Asistavimo vairuotojui sistemų paketas		●		
- Vairuotojo asistentas „Travel Assist“				
- Eismo juostos išlaikymo asistentas „Lane Assist“				
- Automatinis atstumo reguliavimas ACC				
- Įspėjimo dėl galimo priekinio susidūrimo sistema „Front Assist“ su avarinio stabdymo funkcija				
<i>su mechanine pavarų dėže</i>				

Passat bazinė įranga



	Basic	Business	Executive	Alltrack
Asistavimo vairuotojui sistemų paketas		●	●	●
- Vairuotojo asistentas „Travel Assist“				
- Eismo juostos išlaikymo asistentas „Lane Assist“				
- Važiavimo spūstyje asistentas „Traffic Jam Assist“				
- Kritinių situacijų asistentas „Emergency Assist“				
- Automatinis atstumo reguliavimas ACC su „Stop & Go“ funkcija				
- Įspėjimo dėl galimo priekinio susidūrimo sistema „Front Assist“ su avarinio stabdymo funkcija				
su automatine pavarų dėže				
Pėsčiųjų atpažinimo sistema	●	●	●	●
Nuovargio atpažinimo sistema	●	●	●	●
Skambinimo skubios pagalbos numeriu sistema „eCall“	●	●	●	●
ISOFIX tvirtinimo taškai (2 vaikiškų kėdučių montavimo tvirtinimai vientisoje galinėje sėdynėje)	●	●	●	●
Elektromechaninis stovėjimo stabdys su „Auto-Hold“ funkcija	●	●	●	●
Slėgio padangose kontrolės sistema (netiesioginis matavimas)	●	●	●	●
Padangų remonto komplektas: 12 voltų kompresorius ir padangų sandarinimo priemonė, įrankių komplektas	●	●	●	●

Passat bazinė įranga



Funkcionalumas ir kita įranga

	Basic	Business	Executive	Alltrack
Šilumą izoliuojantis priekinis stiklas	●	●	●	●
Šoniniai langai ir galinis langas su žalsvais šilumą izoliuojančiais stiklais	●	●	●	●
Be raktų naudojama variklio užvedimo funkcija „Press & Drive“	●	●	●	●
Rankiniu būdu valdoma oro kondicionieriaus sistema	●			
Automatinis oro kondicionierius „Climatronic“ su 3 zonų temperatūros valdymu priekyje		●	●	●
Automatinis važiavimo šviesų įjungimas, „Leaving Home“ ir „Coming Home“ funkcijos	●	●	●	●
Lietaus sensorius	●	●	●	●
Elektra nustatomi ir šildomi išoriniai veidrodžiai, automatiškai tamsėjantis išorinis veidrodis vairuotojo pusėje	●	●	●	●
Žiemos paketas		●	●	●
- Šildomos priekinės sėdynės				
- Automatiškai šildomi priekinio stiklo apiplovimo purkštukai				
Parkavimo sensoriai priekyje ir gale		●	●	●
Radio sistema „Composition“ su 16,5 cm jutikliniu ekranu	●	●	●	●
Skaitmeninio radijo transliacijos priėmimas DAB+	●	●	●	●
8 garsiakalbiai	●	●	●	●
2 USB-C jungtys priekyje	●	●	●	●
„Bluetooth“ sąsaja mobiliam telefonui	●	●	●	●
„App Connect“ funkcija			●	●

Passat Variant

Passat bazinė įranga

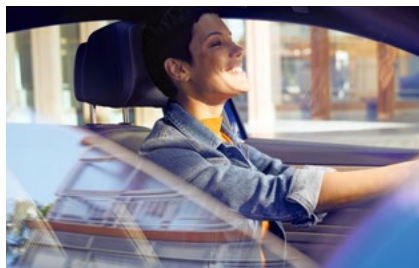







	Basic	Business	Executive	Alltrack
Daugiafunkcė indikacija „Plus“	●			
Daugiafunkcė indikacija „Premium“		●	●	●
Paruošimas „We Connect“ ir „We Connect Plus“	●	●	●	●
„Start-Stop“ sistema su stabdymo energijos rekuperacija	●	●	●	●
Elektromechaninis, priklausomai nuo greičio veikiantis vairo stiprintuvas	●	●	●	●
12 voltų lizdas vidurinės konsolės gale	●			
12 voltų kištukinis lizdas vidurinės konsolės gale ir bagažinėje		●	●	●
Sulankstomos bagažinės grindys	●	●	●	●
Adaptyvus važiuoklės reguliavimas DCC su 2,0 I TSI 280 AG			●	●
5 metų iki 100 000 km ridos garantija (pirmieji du metai be ridos apribojimo)	●	●	●	●
Automobilio literatūra	●	●	●	●







5 metų
Garantija
arba 100 000 km

Passat papildoma įranga

Ratlankiai ir padangos

		Kodas	Basic	Business	Executive	Alltrack	Kaina EUR įskaitant PVM
Lengvojo lydinio ratlankiai „London“ R17 - Lengvojo lydinio ratlankiai 7J x 17 - AirStop® 215/55 R17 padangos su žemu pasipriešinimu riedėjimui		PIM		○	○		682 179
Lengvojo lydinio ratlankiai „Istanbul“ R17, Silver - Lengvojo lydinio ratlankiai 7J x 17 - AirStop® 215/55 R17 padangos su žemu pasipriešinimu riedėjimui		PI3	○	○			1 304 871
Lengvojo lydinio ratlankiai „Nivelles“ R17, juodos spalvos - Lengvojo lydinio ratlankiai 7J x 17 - AirStop® 215/55 R17 padangos su žemu pasipriešinimu riedėjimui		PI4		○	○		682 179
Lengvojo lydinio ratlankiai „Soho“ R17, antracito spalvos - Lengvojo lydinio ratlankiai 7J x 17 - AirStop® 215/55 R17 padangos su žemu pasipriešinimu riedėjimui		PI5		○	○		682 179
Lengvojo lydinio ratlankiai „Sebring“ R17, Volkswagen R - Lengvojo lydinio ratlankiai 7J x 17 - AirStop® 215/55 R17 padangos su žemu pasipriešinimu riedėjimui		PU7		○	○		996 318
Lengvojo lydinio ratlankiai „Dartford“ R18 - Lengvojo lydinio ratlankiai 8J x 18 - AirStop® 235/45 R18 padangos su žemu pasipriešinimu riedėjimui		PIN		○	○		1 538 855
Lengvojo lydinio ratlankiai „Dartford“ R18, pilkos „metallic“ spalvos - Lengvojo lydinio ratlankiai 8J x 18 - AirStop® 235/45 R18 padangos su žemu pasipriešinimu riedėjimui		PI6		○	○		1 538 855

Passat papildoma įranga

		Kodas	Basic	Business	Executive	Alltrack	Kaina EUR įskaitant PVM
Lengvojo lydinio ratlankiai „Liverpool“ R18 - Lengvojo lydinio ratlankiai 8J x 18 - AirStop® 235/45 R18 padangos su žemu pasipriešinimu riedėjimui		PI8		○	○		1 538 855
Lengvojo lydinio ratlankiai „Monterey“ R18, pilkos „metallic“ spalvos, Volkswagen R - Lengvojo lydinio ratlankiai 8J x 18 - AirStop® 235/45 R18 padangos su žemu pasipriešinimu riedėjimui		PIF		○	○		1 542 865
Lengvojo lydinio ratlankiai „Bonneville“ R18, Volkswagen R - Lengvojo lydinio ratlankiai 8J x 18 - AirStop® 235/45 R18 padangos su žemu pasipriešinimu riedėjimui		PU8		○	○		1 542 865
Lengvojo lydinio ratlankiai „Kalamata“ R18 - Lengvojo lydinio ratlankiai 8J x 18 - AirStop® 235/45 R18 padangos su žemu pasipriešinimu riedėjimui		PVQ				○	682
Lengvojo lydinio ratlankiai „Verona“ R19, „Glam Silver“ spalvos, Volkswagen R - Lengvojo lydinio ratlankiai 8J x 19 - AirStop® padangos 235/40 R19 <i>tik su PDD arba WSR</i>		PJH		○	○		2 091 1 412
Lengvojo lydinio ratlankiai „Pretoria“ R19, Volkswagen R - Lengvojo lydinio ratlankiai 8J x 19 - AirStop® padangos 235/40 R19 <i>tik su PDD arba WSR</i>		PR9			○		1 465
Lengvojo lydinio ratlankiai „Albertville“ R19, „Dark Graphite“ spalvos, Volkswagen R - Lengvojo lydinio ratlankiai 8J x 19 - AirStop® padangos 245/40 R19 <i>tik su PDD</i>		PJR				○	1 209

Passat papildoma įranga



	Kodas	Basic	Business	Executive	Alltrack	Kaina EUR įskaitant PVM
Normalaus dydžio atsarginis ratas su lengvojo lydinio ratlankiu, R17	1G3	<input type="radio"/>	<input type="radio"/>	<input type="radio"/>	<input type="radio"/>	358
Normalaus dydžio atsarginis ratas su lengvojo lydinio ratlankiu, R18	1G3		<input type="radio"/>	<input type="radio"/>	<input type="radio"/>	434
Normalaus dydžio atsarginis ratas su lengvojo lydinio ratlankiu, R19	1G3		<input type="radio"/>	<input type="radio"/>	<input type="radio"/>	509
Vietą ir svorį taupantis atsarginis ratas <i>ne su PR9 arba 8RI</i>	1G6	<input type="radio"/>	<input type="radio"/>	<input type="radio"/>		58
Normalaus dydžio atsarginis ratas su plieniniu ratlankiu, R16	1G2	<input type="radio"/>	<input type="radio"/>			58
Įrankių komplektas ir domkratas	1S1	<input type="radio"/>	<input type="radio"/>	<input type="radio"/>	<input type="radio"/>	17
Slėgio padangose kontrolės sistema (tiesioginis matavimas)	7K3	<input type="radio"/>	<input type="radio"/>	<input type="radio"/>	<input type="radio"/>	204

Saugumo įranga

Šoninės oro pagalvės šoninėse galinėse sėdynėse sėdimosiose vietose	PAH	<input type="radio"/>	<input type="radio"/>	<input type="radio"/>	<input type="radio"/>	576
Saugos paketas	PPZ	<input type="radio"/>				802
- prevencinė automobilyje esančių žmonių apsaugos sistema („Pre-Crash“)						
- persirikavimo į kitą eismo juostą asistentas „Side Assist“						
Važiavimo komforto paketas	PQV/ PQU		<input type="radio"/>	<input type="radio"/>	<input type="radio"/>	1 100
- Parkavimo asistentas „Park Assist“						
- Persirikavimo į kitą eismo juostą asistentas „Side Assist“						

Passat papildoma įranga



Apšvietimas

	Kodas	Basic	Business	Executive	Alltrack	Kaina EUR įskaitant PVM
Priekiniai šviesos diodų rūko žibintai su pasukimo šviesomis	8WH	○	○	●	●	352
Tolimųjų šviesų valdymas „Light Assist“	8G1	○	○	○	○	166
IQ.LIGHT – priekiniai matriciniai šviesos diodų žibintai	PXA		○			2 731
<ul style="list-style-type: none"> - Priekiniai šviesos diodų žibintai su atskiromis šviesos diodų dienos važiavimo šviesomis ir dinaminėmis važiavimo posūkiuose šviesomis - Dinaminės važiavimo posūkiuose šviesos - Praplėstas tolimųjų šviesų valdymas „Dynamic Light Assist“ - Priekiniai šviesos diodų rūko žibintai su pasukimo šviesomis - Galiniai šviesos diodų žibintai su dinaminėmis posūkių šviesomis 				○	○	2 379

Passat papildoma įranga

Garso ir navigacijos sistemos bei multimedijos sistemos

	Kodas	Basic	Business	Executive	Alltrack	Kaina EUR įskaitant PVM
Radijo sistema „Ready 2 Discover“, įskaitant „Streaming & Internet“ paslaugą - 20,3 cm jutiklinis ekranas - Paruošimas navigacijos sistemos „Discover Media“, įskaitant „Streaming & Internet“ paslaugas, aktyvavimui	RBB	○	○	○	○	437
Navigacijos sistema „Discover Media“, įskaitant „Streaming & Internet“ paslaugą - 20,3 cm jutiklinis ekranas - Dinaminis kelio ženklų atpažinimas - MP3 ir WMA atkūrimas	RBD	○	○	○	○	1 107
Navigacijos sistema „Discover Pro“, įskaitant „Streaming & Internet“ paslaugą - 23,3 cm jutiklinis ekranas - Valdymas gestais - Skaitmeninis aktyvus informacinis ekranas - MP3 ir WMA atkūrimas - Mobiliojo telefono sąsaja „Comfort“ su induktyvaus įkrovimo funkcija - Belaidė „App Connect“ funkcija - Paruošimas mobilijam raktui: prieiga prie automobilio naudojant išmanųjį telefoną (ribotas palaikomų įrenginių skaičius)	RCB		○	○	○	3 272 2 910
„Harman Kardon“ garso sistema - Skaitmeninis 16 kanalų stiprintuvas - 10+1 garsiakalbių - Žemųjų dažnių kolonėlė - Bendroji išvesties galia 700 W <i>tik su RBB, RBD arba RCB</i>	8RI		○	○	○	1 567
Daugiafunkcė indikacija „Premium“	9S6	○	●	●	●	173
Skaitmeninis aktyvus informacinis ekranas <i>Business ir Alltrack tik su RBB ir RBD</i>	9S0		○	○	○	574
Projekcinis ekranas	KS2		○	○	○	663

Passat papildoma įranga



Prisijungimo galimybės

	Kodas	Basic	Business	Executive	Alltrack	Kaina EUR įskaitant PVM
„App Connect“ funkcija	9WT	○	○	●	●	243
Belaidė „App Connect“ funkcija <i>tik su RBB ir RBD</i>	9WJ	○	○			243
Sąsaja mobiliajam telefonui „Comfort“ - „Bluetooth“ sąsaja mobiliajam telefonui - Išorinė antena ir sujungimo dėžutė - Induktyvaus įkrovimo funkcija <i>tik su RBB ir RBD</i>	9IJ		○	○	○	506

Klimatizavimo įranga

Automatinis oro kondicionierius „Climatronic“ su 3 zonų temperatūros valdymu priekyje	KH0	○	●	●	●	636
Žiemos paketas - Šildomos priekinės sėdynės - Automatiškai šildomi priekinio stiklo apiplovimo purkštukai	PW1	○	●	●	●	414
Autonominis šildymas ir vėdinimas su nuotoliniu valdymu ir laikmačiu	PW9	○	○	○	○	1 732
Šildomos šoninės galinės sėdynės <i>tik su PKK</i>	PW2		○		○	276
Šildomas (be laidininkų) ir infraraudonuosius spindulius atspindintis priekinis stiklas <i>tik su 9IJ</i>	PGW	○	○	○	○	425
Elektra valdomas panoraminis stoglangis	PS6	○	○	○	○	1 364

Passat papildoma įranga

Interjero apdaila ir sėdynės

	Kodas	Basic	Business	Executive	Alltrack	Kaina EUR įskaitant PVM
Odos paketas „Vienna“	WL1		○			2 261
- Sėdynių intarpai ir šonų apmušimai iš odos „Vienna“					○	2 261
- Sportinės komfortiškos priekinės sėdynės						
Sėdynių apmušalai iš odos „Nappa“	WL7			○		870
- Sportinės komfortiškos priekinės sėdynės					○	2 514
„Titanium Black“ spalvos lubų apmušimas	PDS		○	○	○	298
Dekoratyviniai intarpai iš pašiaušto aliuminio „Dayton Brush“ prietaisų panelyje ir durų apmušimuose	5MD		○	●		501
Dekoratyviniai intarpai iš aliuminio „Silver Rise“ prietaisų panelyje ir durų apmušimuose	5TE		○			506
Dekoratyviniai intarpai iš brangmedžio „Silver Birch“ prietaisų panelyje ir durų apmušimuose	7TT		○		○	610
				○		116
Oda aptrauktas šildomas daugiavfunkcis vairas, tik su mechanine pavarų dėže	2FM		○			173
Oda aptrauktas šildomas daugiavfunkcis vairas su pavarų perjungimo galimybe, tik su automatine pavarų dėže	2FT	○				497
			○	●		208
Bagažinės skiriamasis tinklas (tinklinė pertvara)	3CX	○	○	●	○	265
Sėdynių komforto paketas	WK1	○				374
- Visiškai nulenkiamas priekinio keleivio sėdynės atlošas						
- Priekinių sėdynių juosmens atramų reguliavimas rankiniu būdu						
Visiškai nulenkiamas priekinio keleivio sėdynės atlošas	3H2		○		○	232
Aplinką sudarantis vienspalvis interjero apšvietimas priekyje	PA5		○	●	○	265
Vairuotojo sėdynės masažo funkcija	8I2		○	○	○	218
„ergoComfort“ vairuotojo sėdynė su 14 krypčių nustatymu	PH1		○	○	○	1 346
- „ergoComfort“ vairuotojo sėdynė su masažo funkcija						
- Vairuotojo sėdynės atminties funkcija ir patogaus įlipimo funkcija						
- Elektra nustatomos priekinės sėdynės (įskaitant juosmens atramų reguliavimą elektra)						
- Elektra prilenkiami išoriniai veidrodžiai su atminties funkcija						

Passat papildoma įranga

	Kodas	Basic	Business	Executive	Alltrack	Kaina EUR įskaitant PVM
Priekinės sėdynės su 12-os krypčių nustatymu elektra ir aktyviu klimatizavimu	PH4		○	○	○	1 650
- Priekinės sėdynės su aktyviu klimatizavimu						
- Elektra nustatomos priekinės sėdynės (įskaitant juosmens atramų reguliavimą elektra)						
- Vairuotojo sėdynės atminties funkcija ir patogaus įlipimo funkcija						
- Vairuotojo sėdynės masažo funkcija						
- Elektra prilenkiami išoriniai veidrodžiai su atminties funkcija						
<i>*eliminuojama „ergoComfort“ sėdynė vairuotojo pusėje tik su WL1 arba WL7</i>						

Funkcionalumas ir kita įranga

Užtamsinti šoniniai stiklai gale ir galinis stiklas	4KF	○	○	○	○	363
Garsą izoliuojančio daugiasluoksnio saugaus stiklo priekiniai šoniniai langai, užtamsinti šoniniai stiklai gale ir galinis stiklas	VW0	○	○	○	○	762
Garsą izoliuojančio daugiasluoksnio saugaus stiklo priekiniai šoniniai langai	VW4	○	○	○	○	408
Be rakto naudojama užrakinimo ir užvedimo sistema „Keyless Access“	4F2	○	○	○	○	582
Elektra atidaromas ir uždaromas bagažinės dangtis	PER	○	○	○	○	567
„Easy Open“ paketas	PEZ		○	○	○	888
- Be rakto naudojama užrakinimo ir užvedimo sistema „Keyless Access“						
- Sensorinis galinio dangčio atidarymas ir galinio dangčio uždarymas elektra						
Priekabos prikabinimo įranga su elektra atrakinamu atlenkiamu priekabos kabliu	1M6	○	○	○	○	1 097
Peleninė ir cigarečių uždegiklis priekyje	9JC	○	○	○	○	39
Važiavimo profilio pasirinkimas	PDA		○	○		236
<i>bazinė įranga 4Motion modeliams</i>						
Galinio vaizdo kamera	KA2	○	○	○	○	445
360° aplinkos matymo sistema „Area View“, įskaitant galinio vaizdo kamerą	KA6		○	○	○	978
<i>tik su RBB, RBD arba RCB</i>						
Manevravimo su priekaba sistema „Trailer Assist“ su parkavimo asistentu „Park Assist“	8A9		○	○	○	649
<i>tik su 1M6 ir KA2 arba KA6</i>						

Passat papildoma įranga

	Kodas	Basic	Business	Executive	Alltrack	Kaina EUR įskaitant PVM
Bagažinės padalinimo paketas - Apsauginė pakrovimo krašto juosta iš nerūdijančio plieno - Padalintos bagažinės grindys	PFQ	○	○	○	○	99
Bagažo tvarkyklės paketas - Apsauginė pakrovimo krašto juosta iš nerūdijančio plieno - Fiksavimo diržas ir 4 krovinio tvirtinimo kilpos su tvirtinimu bėgeliuose, stumdomos bagažinės grindys <i>Ne su 6SH</i>	PFX	○	○	○	○	416
Rankiniu būdu valdomos apsauginės užuolaidos nuo saulės galinių durų langams	3Y4	○	○	○	○	138
Sidabrinės spalvos anoduoti stogo bėgeliai	3S1	○	○	●	●	386
Juodos spalvos stogo bėgeliai su 2 sidabrinės spalvos anoduotais skersiniais, su apsauga nuo vagystės	3S5	○	○			259
Sidabrinės spalvos anoduoti stogo bėgeliai su 2 sidabrinės spalvos anoduotais skersiniais, su apsauga nuo vagystės, rinkinys krepšyje	5W0		○		○	653 259
Elektra nustatomi, šildomi ir prilenkiami išoriniai galinio vaizdo veidrodžiai, su aplinkos apšvietimu ir priekinio keleivio pusės išorinio veidrodžio nuleidimo funkcija	6X1	○	○	○	○	200
Išimamas apsauginis bagažinės kilimas, vientisos galinės sėdynės atlošo galinės pusės danga iš juodos gumos	6SH	○	○	○	○	59
Parkavimo sensoriai priekyje ir gale	7X2	○	●	●	●	663
Parkavimo asistentas „Park Assist“	7X5	○				961
Prisijungimo paketas ant galinių sėdynių sėdintiems keleiviams	PKM		○		○	163
- Automatinio oro kondicionieriaus „Climatronic“ valdymo elementai gale - 2 USB-C jungtys priekyje, 1 USB-C įkrovimo lizdas vidurinės konsolės gale - 230 voltų lizdas vidurinės konsolės gale				○		318

Passat Variant

Passat papildoma įranga



Važiuklė

	Kodas	Basic	Business	Executive	Alltrack	Kaina EUR įskaitant PVM
Adaptyvus važiuoklės reguliavimas DCC <i>bazinė įranga su 2,0 I TSI 280 AG</i>	PDD		<input type="radio"/>	<input type="radio"/>	<input type="radio"/>	1 244 1 187
Sustiprinta pakaba - 15 mm didesnė prošvaisa - Papildoma priekinė dugno apsauga <i>ne su 2,0 I TSI 280 AG</i>	PSW	<input type="radio"/>	<input type="radio"/>	<input type="radio"/>		795
Sportinė važiuoklė - 15 mm mažesnė prošvaisa	PSF	<input type="radio"/>	<input type="radio"/>	<input type="radio"/>		345
Garantija						
Pratęsta garantija – iki 5 metų arba iki 150 000 km	EA9	<input type="radio"/>	<input type="radio"/>	<input type="radio"/>	<input type="radio"/>	630

Kėbulo spalvų pasiūla

Kėbulo spalva

C2C2
„Moonstone Grey“
kėbulo spalva



0 €

G2G2
„Tornado Red“
kėbulo spalva



275 €

„Metallic“ arba „pearlescent“ kėbulo spalva

2Y2Y
„Glacier White“
Metallic kėbulo
spalva

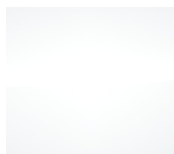

657 €

1T1T
„Scalesilver“
Metallic kėbulo
spalva



657 €

K2K2
„Pyrite
Silver Metallic“
kėbulo spalva



657 €

5V5V
„Manganese
Gray Metallic“
kėbulo spalva

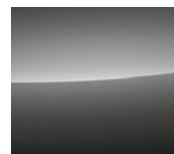

584 €

2T2T
„Deep Black
Pearlescent“
kėbulo spalva



657 €

8H8H
„Aquamarine
Blue Metallic“
kėbulo spalva



835 €

L9L9
„Lapiz Blue Metallic“
kėbulo spalva
*tik su „R-Line“
paketais
ne su Alltrack*

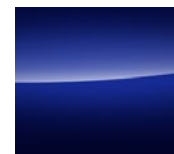

835 €

Techniniai duomenys



Modelis	Passat Variant	Passat Variant	Passat Variant	Passat Variant	Passat Variant	Passat Variant	Passat Alltrack	Passat Alltrack	Passat GTE Variant
Variklio tipas	1.5 TSI OPF	1.5 TSI OPF	2.0 TSI OPF	2.0 TSI OPF	2.0 TDI SCR	2.0 TDI SCR	2.0 TSI OPF	2.0 TDI SCR	1.4 eHybrid
Cilindrai / tūris (cm ³)	4 / 1498	4 / 1498	4 / 1984	4 / 1984	4 / 1968	4 / 1968	4 / 1984	4 / 1968	4 / 1395
Transmisija	6 / MAN	7 / DSG	7 / DSG	7 / DSG / 4MOTION	7 / DSG	7 / DSG / 4MOTION	7 / DSG / 4MOTION	7 / DSG / 4MOTION	6 / DSG
Maksimali galia, kW/AG	110 / 150	110 / 150	140 / 190	206 / 280	110 / 150	147 / 200	206 / 280	147 / 200	160 / 218
Maksimalus sukimo momentas, Nm/aps.	250 / 1500 – 3500	250 / 1500 – 3500	320 / 1500 – 4100	400 / 2000 – 4900	360 / 1600 – 2750	400 / 1750 – 3500	400 / 2000 – 4900	400 / 1750 – 3500	400
Matmenys / masės / talpos									
Ilgis (mm)	4773	4773	4773	4773	4773	4773	4780	4780	4773
Plotis (mm)	1832	1832	1832	1832	1832	1832	1853	1853	1832
Aukštis (mm)	1515	1515	1515	1515	1515	1515	1530	1530	1496
Važiuklės bazė (mm)	2786	2786	2786	2786	2786	2786	2790	2790	2789
Nepakrauto automobilio masė, kg	1463	1479	1564	1689	1599	1673	1709	1709	1753
Maksimali leidžiama bendroji masė, kg	2060	2070	2150	2260	2200	2270	2270	2280	2270
Maksimali leidžiama stogo apkrova / atraminė apkrova, kg	100 / 90	100 / 90	100 / 90	100 / 90	100 / 90	100 / 90	100 / 90	100 / 90	100 / 90
Degalų bako talpa, apytiksliai, l	66	66	66	66	66	66	66	66	50
Bagažo skyriaus talpa, l	650	650	650	650	650	650	650	650	650

Techniniai duomenys

Modelis	Passat Variant	Passat Variant	Passat Variant	Passat Variant	Passat Variant	Passat Variant	Passat Variant	Passat Alltrack	Passat Alltrack	Passat GTE Variant	
Eksploatacinės charakteristikos ir sąnaudos											
Maksimalus greitis, km/h	214	214	230	250	210	230	250	228	222		
Įsibėgėjimas 0-100 km/s	8,9	8,9	8	5,3	9,1	7,2	5,4	7,3	7,6		
NEDC Degalų sąnaudos l / 100km priklausomai nuo įrangos linijos	Business	Business	Executive	Executive	Executive	Business	Executive	Executive	Alltrack	Alltrack	GTE
mieste	6,3	6,1	6,1	7,1	9,3	4,9	4,9	6,2	9,3	6,3	0
užmiestyje	4,6	4,9	4,9	5	6,1	3,5	3,5	4,4	6,1	4,5	0
mišriosios	5,2	5,3	5,3	5,8	7,3	4	4	5	7,2	5,2	1,6
Mišrioji NEDC CO ₂ emisija, g/km	120	122	122	132	167	106	106	132	166	137	36
WLTP Degalų sąnaudos l / 100km priklausomai nuo įrangos linijos	Business	Business	Executive	Executive	Executive	Business	Executive	Executive	Alltrack	Alltrack	GTE
mišriosios	6,3	6,4	6,4	7,1	8,8	4,8	4,9	5,8	8,7	6	1,2
Mišrioji WLTP CO ₂ emisija, g/km	142	146	146	160	199	126	127	153	198	158	26
Emisijos standarta	Euro 6d-ISC-FCM	Euro 6d-ISC-FCM	Euro 6d-ISC-FCM	Euro 6d-ISC-FCM	Euro 6d-ISC-FCM	Euro 6d-ISC-FCM	Euro 6d-ISC-FCM	Euro 6d-ISC-FCM	Euro 6d-ISC-FCM	Euro 6d-ISC-FCM	Euro 6d-ISC-FCM NEDC range 70km

TSI Benzininis tiesioginio įpurškimo variklis
 TDI Turbodyzelinis tiesioginio įpurškimo variklis
 DSG Dviejų sankabų automatinė pavarų dėžė
 4MOTION „4Motion“ visų ratų pavara
 SCR Selektvyvioji katalizinė redukcija – pažangioji išmetamųjų teršalų valdymo sistema
 OPF Benzininio variklio kietųjų dalelių filtras – pažangioji išmetamųjų teršalų valdymo sistema

* Šios reikšmės nustatytos laikantis nustatyto matavimo proceso (direktyva 80/1268/EEB – taip pat žinoma kaip naujasis Europos važiavimo ciklas)
 ** Degalų sąnaudų ir CO₂ emisijos reikšmės nurodytos diapazonais, nes jos priklauso nuo naudojamų padangų ir ratlankių kombinacijų.
 *** Techniniai duomenys yra tik informacinio pobūdžio ir gali būti keičiami be išankstinio informavimo.



Passat Variant priedai

Suteikite savo automobiliui šiek tiek išskirtinumo. Nuo pagrindinių elementų iki specifinių priedų ir stilingų gyvenimo būdo atributų. Su jais tikrai būsite pastebėti!

Passat Variant Originalūs priedai



01 Universalūs kilimėliai visiems sezonams

Originalūs, universalūs Volkswagen kilimėliai visiems sezonams apsaugo Jūsų automobilio interjerą nuo purvo ir drėgmės. Jie sukonstruoti taip, kad puikiai atitiktų savo vietą, juos lengva nuvalyti, o apatinė jų dalis yra neslidi. Išskirtinį vizualinį privalumą sukuria integruotas modelio pavadinimas. Kilimėliai yra 100 % perdirbami, labai patvarūs ir ilgaamžiai. Originaliems, universaliems kilimėliams visiems sezonams gaminti naudojamos medžiagos užtikrina jų ženkliai mažesnį svorį ir mažiau sklaidžiamų kvapų, lyginant su įprastais guminiiais kilimėliais. Rinkinį sudaro keturi kilimėliai, skirti kojų sričiai priekyje ir gale.

3G1061500A 82V

110 €



02 Purvasaugiai

Ilgaamžiai ir patvarūs: originalūs Volkswagen purvasaugiai veiksmingai apsaugo kėbulo dugną ir bamperius nuo purvo gausos. Be to, jie ženkliai sumažina nuo kelio keliamų akmenukų smūgių pavojų ir apsaugo nuo vandens pūslų.

Priekiniai purvasaugiai

3G0075111

47 €

Galiniai purvasaugiai

3G0075101C

56 €

Passat Variant Originalūs priedai



03

03 Bagažo skyriaus įdėklas

Originalus Volkswagen багаžo skyriaus įdėklas apsaugo багаžo skyrių nuo purvo ir neleidžia daiktams slysti багаžo skyriaus viduje. Be to, tiksliai pritaikytas iš plastiko pagamintas paviršius yra plaunamas, neslidus ir atsparus rūgštims. Įdėklą gaubianti maždaug 4 cm aukščio kraštinė briauna apsaugo nuo skysčių išbėgimo ant automobilio grindų. Su automobilio pavadinimo užrašu.

3G9061161

107 €



04

04 Apsauginė багаžo skyriaus pakrovimo krašto plėvelė

Kruopščiai pritaikyta ir skaidri apsauginė багаžo skyriaus pakrovimo krašto plėvelė patikimai apsaugo bamperį nuo įbrėžimų, galinčių susidaryti pakraunant ir iškraunant багаžo skyrių. Greitai ir lengvai priklijuojama reikiamoje vietoje.

3G9061197B

87 €



05

05 Nerūdijančio plieno dekoratyvinė pakrovimo slenkščio apsauga

Tobula apsauga sujungta su elegancija – plastikinis slenkstis (nerūdijančio plieno imitacija) tiksliai tinka ir ne tik apsaugo nuo įbrėžimų ar apgadinių pakraunant ar iškraunant багаžą, bet ir pagerina automobilio išvaizdą.

3G9061195

99 €

Passat Variant Originalūs priedai



06 Chromo spalvos galinė apdaila

Žavi apdailos detalė – originali Volkswagen chromo spalvos galinė bagažo skyriaus dangčio apdaila akimirksniu suteikia Jūsų automobiliui elegantiškumo ir įmantrumo. Ji gali būti greitai ir lengvai pritvirtinama prie apatinio bagažo skyriaus dangčio krašto ir taip jį apsaugo.

3G9071360A

91 €



07 Apsauginė slenksčių plėvelė

Priverčia atkreipti dėmesį įlipant į automobilį: juoda plėvelė su sidabrinės spalvos dekoratyvinėmis juostelėmis ne tik vizualiai paryškina įlipimo į Jūsų automobilį sritį, bet ir apsaugo jį nuo įbrėžimų. Kruopščiai pritaikyta juostos formos įlipimo slenksčio plėvelė lengvai priklijuojama reikiamoje vietoje. Vieną rinkinį sudaro keturios plėvelės, skirtos kojų sričiai priekyje ir gale.

3G0071310 BXF

95 €

Passat Variant Originalūs priedai



08 Unikalus planšetės laikiklis, suderinamas su apsauginiais dėklais

Universalus planšetės laikiklis, suderinamas su „Safety Case“ dėklais – lankstus ir praktiškas sprendimas sėdintiems gale, leidžiantis patogiai matyti visas savo programėles. Kampo reguliavimas ir galimybė įtaisyti tiek horizontaliai, tiek vertikaliai leidžia maksimaliai išnaudoti planšetę pagal situaciją – dirbtumėte ar pramogautumėte. Naudojama tik su „Safety Case“ ir apsaugine ekrano plėvele, visų keleivių saugumui.

Tinka tik su standartiniu kelionės ir patogumo sistemos laikikliu.

000061125N

159 €



09 Bazinis „Travel & Comfort“ sistemos laikiklis

Modulinė „Travel & Comfort“ sistema suteikia gausybę galimybių, padedančių keliauti lengviau ir patogiau. Pritvirtinus tinkamus Volkswagen aksesuarus prie bazinio laikiklio, visi daiktai yra reikiamose vietose. Bazinis laikiklis gali būti naudojamas derinyje su šiais Originalūs priedais: universaliu kabliu, drabužių kabykla, atlenkiamu staliuku, „Apple iPad“ laikikliu, skirtu „iPad 2-4“ ir „iPad mini“, taip pat ir „iPad Air“ bei „Samsung Galaxy Tab 3/4 10.1“ laikikliu. Bazinis laikiklis montuojamas, paprastai jį tvirtinant varžtais tarp galvos atramos kreipiančiųjų strypų.

000061122

28 €



10 Drabužių kabykla „Travel & Comfort“ sistemai

Drabužių kabykla yra tvirtinama prie bazinio laikiklio, naudojantis paprasta fiksavimo sistema. Drabužių kabykla leidžia vežti drabužius taip, kad jie nesusilamdėtų, o dėl integruoto kablo ja galima naudotis už automobilio ribų.

000061127B

89 €

Passat Variant Originalūs priedai



11 Skersiniai atraminiai strypai ant stogo

Originalūs Volkswagen skersiniai atraminiai strypai ant stogo yra ideali bazinė sistema visiems stogo priedams. Išbandyti pagal griežtus Volkswagen „City Crash Plus“ bandymo reikalavimus skersiniai atraminiai strypai ant stogo pagaminti iš aerodinaminio kontūro aliumininio profilio, prie kurio galima tvirtinti banglenčių, dviračių, slidžių ir snieglenčių tvirtinimus ar praktiškas stogo bagažines. Skersiniai atraminiai strypai ant stogo visiškai surinkti ir kruopščiai pritaikyti prie automobilio. Juos galima saugiai ir tiksliai pritvirtinti prie automobilio stogo, nenaudojant jokių įrankių. Lengvai sumontuojamas aerodinaminis profilis dėl savo paviršiaus struktūros sumažina vėjo keliamą triukšmą. Skersiniai atraminiai strypai ant stogo gali būti užrakinami ir apsaugomi nuo vagystės. Tiekiami kartu su užveržimo momentą ribojančiu veržliarakčiu.

3G9071151
258 €



12 Stogo bagažinė

Naujoji originali Volkswagen stogo bagažinė „Comfort 460“, kurios talpa yra apie 460 litrų, išsiskiria optimaliu aerodinaminio dizainu, maksimaliai sumažinančiu nemalonų važiavimo keliamą triukšmą. Ji buvo pritaikyta prie naujų Volkswagen modelių šiuolaikinių dizaino linijų ir žavi savo iš anksto sumontuota greitojo tvirtinimo sistema. Naujoji bagažinė yra aprūpinta pažangia „DuoLift“ sistema, kuri suteikia galimybę atidaryti bagažinę iš abiejų pusių. Bagažinės viduje esantys 3 įtempiamieji diržai apsaugo daiktus nuo slankiojimo. Stogo bagažinė tvirtinama, naudojant 3 taškų centrinį tvirtinimo mechanizmą, ir tiekiami blizgios juodos spalvos. Kadangi jos ilgis siekia 2,30 m, ji idealiai tinka žiemos sporto inventoriui vežti, nes j ją be problemų telpa visų įprastinių dydžių slidės ir snieglentės.

000071200AE
643 €



13 Dviračio laikiklis

Originalus Volkswagen dviračio laikiklis, skirtas vertikaliai vežti dviračius ant automobilio stogo, žavi savo unikalios konstrukcijos rėmu ir bėgeliais ratams, kurie automatiškai užtikrina tinkamą dviračio padėtį. Pažangi užveržimo momentą ribojanti rankenėlė reguliuoja dviračio prisukimą ir garantuoja, kad dviratis yra tinkamai pritvirtintas. Dėl patogaus tvirtinimo aukščio (maždaug akių lygyje) dviračius lengva be didesnių pastangų pritvirtinti net ant didesnių automobilių. Atliekęs išskirtinį „City Crash Plus“ bandymą dviračių laikiklis atitinka aukščiausius Volkswagen standartus. Dviračių rėmams iki 100 mm (ovaliems) arba 80 mm (apvaliems).

000071128F
147 €

Passat Variant Originalūs priedai



14

14 Dviračių laikiklis tempimo kabliui, 2 dviračiams

Volkswagen Genuine Compact II dviračių laikiklis yra mažas, lengvas ir kompaktiškas. Juo galima gabenti du dviračius. Sulankstomos sistemos dėka galiniai žibintai, dviračių bėgiai ir laikantysis rėmas visiškai susilanksto ir galite juos saugoti kad ir bagažinėje. Taip pat pridodamas praktiškas transportavimo krepšys. Maksimalus išlaikomas svoris – 60 kg. Paties laikiklio svoris – 14 kg.

3C0071105B
737 €



15 Dviračių laikiklis tempimo kabliui, 3 dviračiams

Volkswagen Genuine Compact III dviračių laikiklis yra mažas, lengvas ir kompaktiškas. Juo galima gabenti trys dviračius. Sulankstomos sistemos dėka galiniai žibintai, dviračių bėgiai ir laikantysis rėmas visiškai susilanksto ir galite juos saugoti kad ir bagažinėje. Laikiklis sulankstomas ypatingai paprastai, o kai jis pritvirtintas. Taip pat pridodamas praktiškas transportavimo krepšys. Maksimalus išlaikomas svoris – 54 kg. Paties laikiklio svoris – 16 kg.

3C0071105C
868 €



15

Passat Variant Originalūs priedai



16

16 Markizės (rinkinys). Durims gale, bagažinei ir galiniams langams

Lengvai naudojamos, puikiai tinkančio dydžio: su Volkswagen Genuine apsauga nuo saulės galiniams šoniniams langams, bagažinės šoniniams langams ir galiniam langui apsaugosite savo automobilio vidų nuo tiesioginių saulės spindulių nesumenkindami matomumo ir saugumo kelyje. Markizės paprasta pritaisyti arba nuimti, kai jos nereikalingos. Jos suteikia papildomą apsaugą nuo UV spindulių ir žvilgsnių į jūsų automobilio vidų, o taip pat sumažina riziką būti apakintiems šviesomis kitų eismo dalyvių.

3G9064365
304 €



17

17 Coolbox, 12/230V, su šaldymo ir šildymo funkcijomis.

Šalti gėrimai karštai vasaros mėnesiais ir šiltas maistas po ilgos keturių valandų kelionės. Jokių problemų su energiją taupančia Volkswagen Genuine šaldymo ir kaip termosos veikiančia Genuine Volkswagen dizaino dėže. Dėžės talpa – maždaug 24 litrai. Ji visada užtikrina reikiamą temperatūrą.

000065400F
168 €

18 Vaiko kėdutė, i-SIZE Trifix, vaikams nuo 15 iki 48 mėnesių/76-105 cm/18 kg

Volkswagen Genuine vaiko kėdutė: TRIFIX i-SIZE 76-105 cm (nuo 15 mėnesių iki 4 metų | 18 kg). Patvirtinta R129 (i-SIZE) ir CCC. Visapusiškas saugumas – puikių šoninio poveikio apsaugos „SICT inside“ ir Pivot Link ISOFIX sistemų dėka. Paprasta instaliacija su integruotomis ISOFIX ir Top Tether – ir dar daugiau vietos kojoms jūsų automobilyje. Reguliuojamas aukštis ir 5 taškų tvirtinimo sistema – saugumui ir komfortui kelyje.

11A019909
546 €



18



19

19 Atbulinės eigos kameros sistema

Pilnas komplektas su Genuine VW atbulinės eigos kamera. Visa serija patvirtinta su Genuine serijos komponentais ir gamykline Parkavimo atstumo kontrolės sistema. Genuine VW galinio vaizdo kameros sistema montuojama ant bagažinės atidarymo mechanizmo.

3G1054634C
471 €



20

20 Jungiamieji

Premium USB laidas specialiai buvo sukurtas sujungti jūsų telefoną ar kitus mobilius įrenginius su jūsų Volkswagen Infotainment sistema. Jis taip pat puikiai priderintas prie jūsų automobilio vidaus. Būdamas 30 cm ilgio jis leis pasidėti įrenginį šalia esančioje dėtuveje, bet nėra toks ilgas, kad keltų nepatogumų. Pats laidas padengtas aukščiausios kokybės tekstile, o jo jungtys – chromuoto metalo, su Volkswagen logotipu. Žinoma, šiuo laidu galėsite patogiai naudotis Android Auto ar MirrorLink per AppConnect funkcijomis, ir aišku, jūsų įrenginys bus tuo pačiu metu kraunamas. Premium laidas ypatingai puikiai tinka naudotis išmaniojo telefono žemėlapiams ir visais kitais privalumais pakeliui! Galimi laidai: į Micro-USB; USB-C arba Apple Lightning, gali būti 30 cm arba 70cm ilgio.

000051446AA/AF/AG/AH/AJ/AN/AP/R/S

34–48 €

21 Šviečiantis LED logotipas

LED šviečia durelėse. VW logotipas ant grindų. Spalvos: juoda/balta.

000052120F

141 €



21

Passat Variant Originalūs priedai



22 Padangų vožtuvų dangteliai

000071215E
34 €

23 Spec. ratų varžtų komplektas

000071597D
55 €

24 Padangų laikymo maišų rinkinys

000073900
46 €



25 Ratlankio dangteliai

000071213D
159 €

Passat Variant Originalūs priedai

Vairuok saugiai su draudimu!

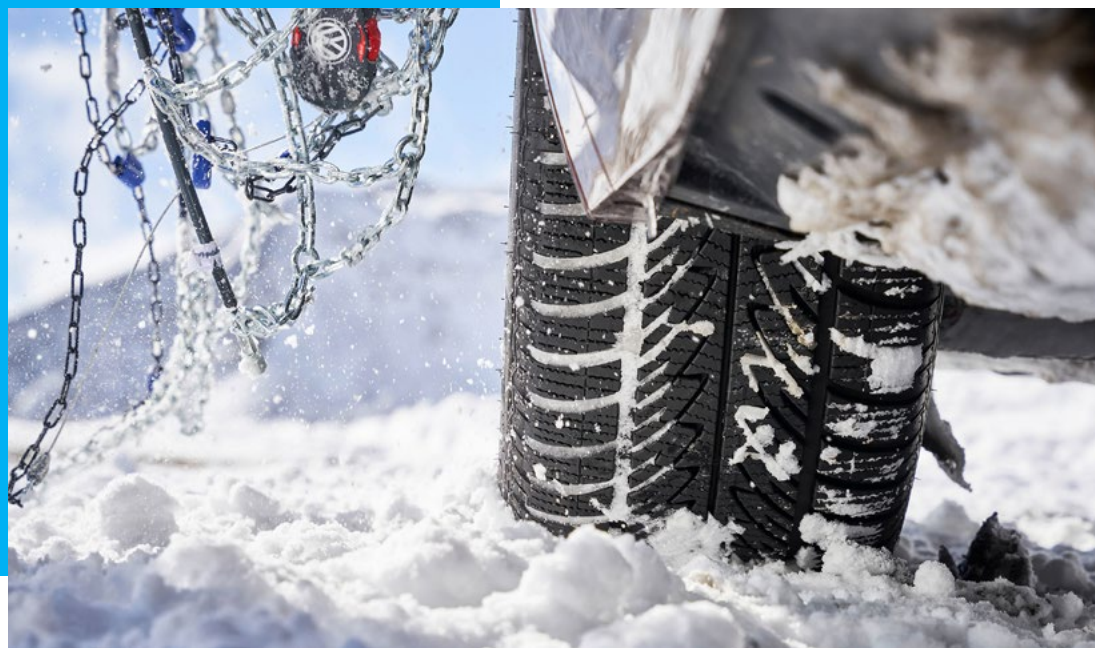

Merano, 6J x 16 ET48,
Brilliant Silver, 205/55R16,
**Goodyear
UltraGrip Ice arctic 2,**
su smeigėmis

1 532 €

797529

Merano, 6J x 16 ET48,
Brilliant Silver, 205/55R16,
**Goodyear
UltraGrip Ice 2,**
minkšta

1 500 €

793709

Merano, 7J x 17 ET41,
Brilliant Silver, 215/55 R17,
**Goodyear
UltraGrip Ice arctic 2,**
su smeigėmis

1 708 €

797526

Merano, 7J x 17 ET41,
Brilliant Silver, 215/55 R17,
**Goodyear
UltraGrip Ice 2,**
minkšta

1 636 €

790427

Passat Variant

Matmenys

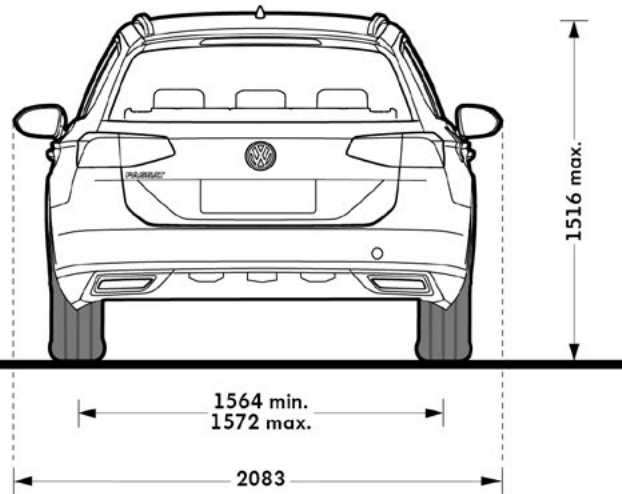
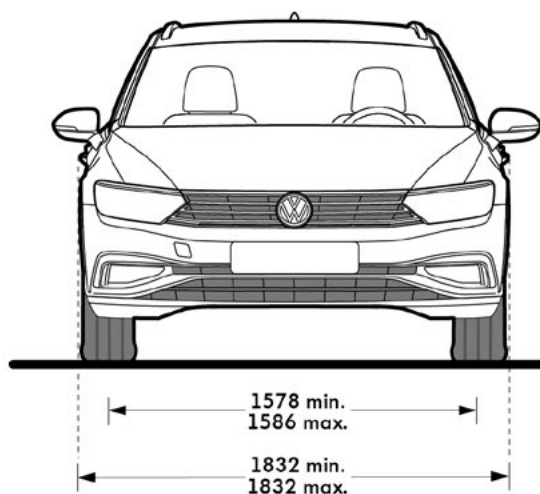
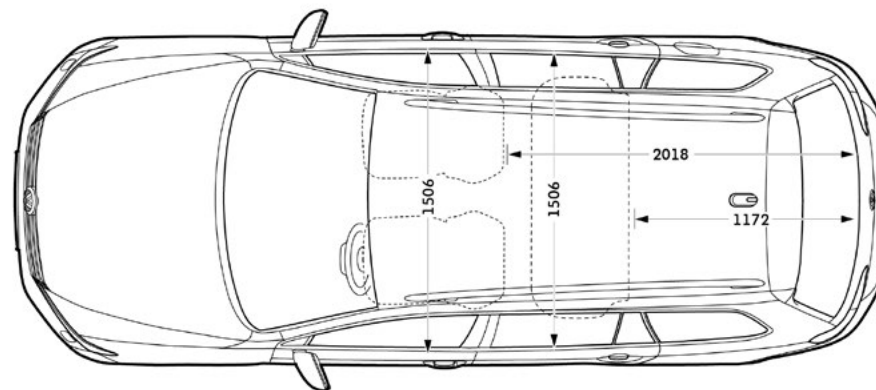
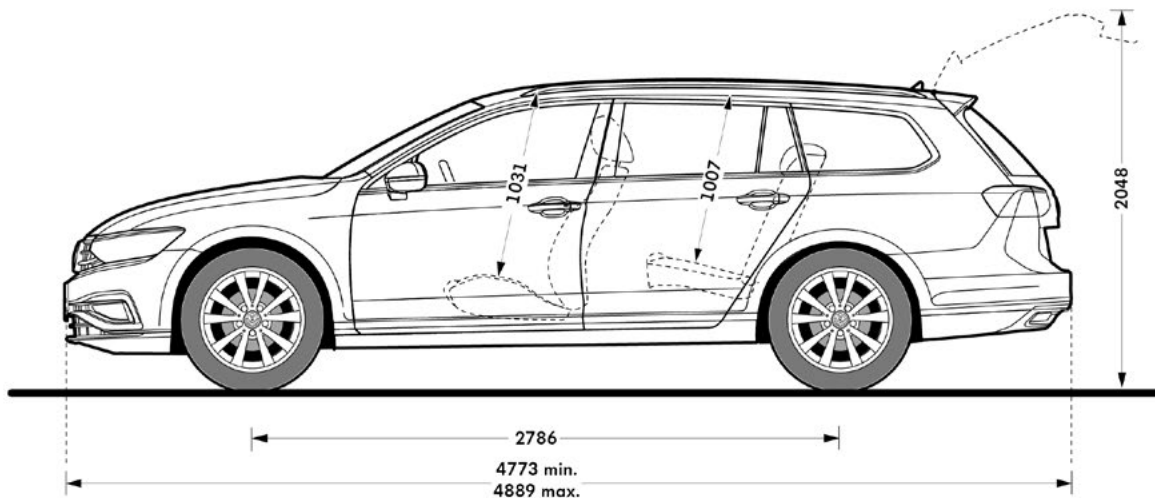

Matmenys

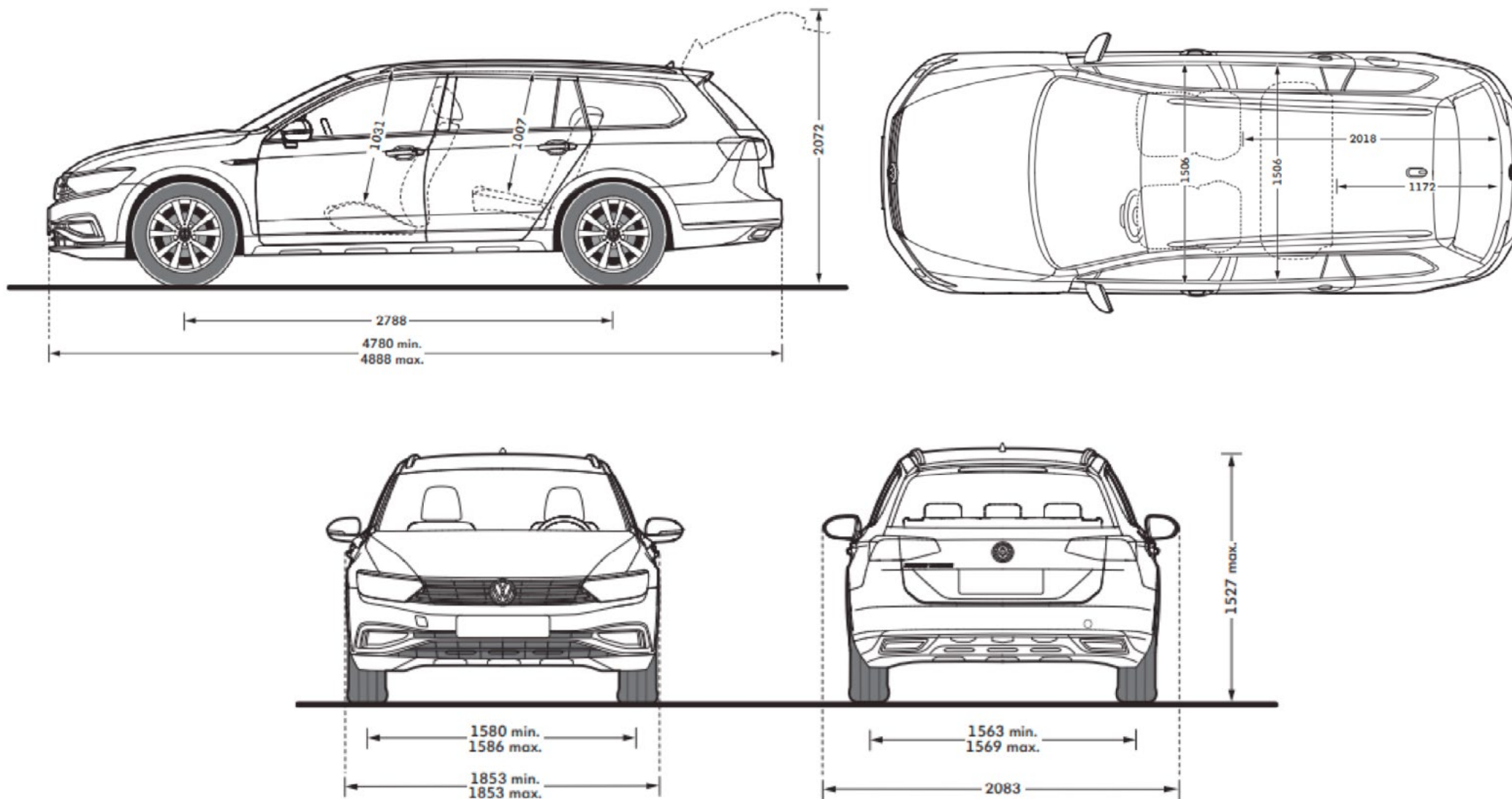

Passat Variant

Kodėl verta naudotis mobiliosiomis prijungtinėmis paslaugomis?

Nes Jūsų automobilis teikia Jums daug galimybių:



Komfortas

Patogi prieiga prie Jūsų automobilio taip pat ir tuomet, kai Jūs nesate prie vairo.



Informacija

Visi Jūsų automobilio duomenys vienu žvilgsniu.



Saugumas

Apsauga Jums ir Jūsų Volkswagen automobiliui.



Pramogos

Dar daugiau malonumo Jūsų Volkswagen automobilyje.

Kaip tuo pasinaudoti?

Keturiais veiksmais užmegzkite tinklinį ryšį su savo „Volkswagen“



1

Registruotis



2

Pridėti automobilį



3

Užsakyti mobiliąsias prijungtines paslaugas



4

Aktyvinti mobiliąsias prijungtines paslaugas

Volkswagen



Atsisiųskite čia savo nemokamą „Volkswagen“ taikomąją programą „We Connect“:

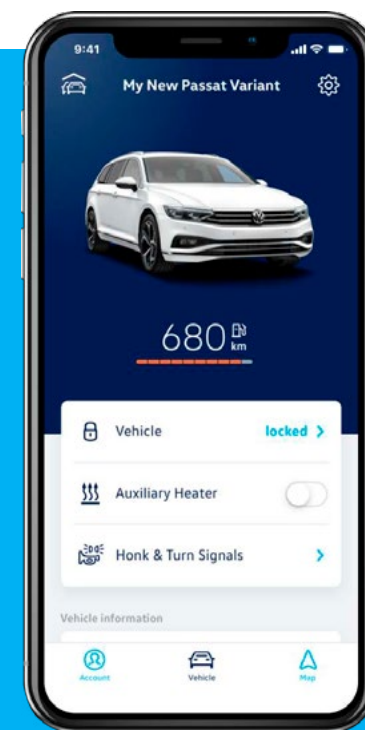

www.volkswagen.lt